



Ο ειδικός  
στο  
εργαλείο  
απο το 1984

Κατάλογος  

---

2021-22



**NAKAYAMA**  
**PRO**  
 Shaping outdoor life.



# NAKAYAMA PRO Σημαίνει αξεπέραστη απόδοση

**EURO 5** ΜΕΙΩΣΗ ΚΑΤΑΝΑΛΩΣΗΣ ΚΑΥΣΙΜΟΥ ΕΩΣ 40% ΦΙΛΙΚΟ ΣΤΟ ΠΕΡΙΒΑΛΛΟΝ



## NAKAYAMA PRO



**EURO 5** ΜΕΙΩΣΗ ΚΑΤΑΝΑΛΩΣΗΣ ΚΑΥΣΙΜΟΥ ΕΩΣ 40% ΦΙΛΙΚΟ ΣΤΟ ΠΕΡΙΒΑΛΛΟΝ



**4 FOUR CUT DECK IN ONE**  
Με σύστημα κοπής που περιλαμβάνει τις λειτουργίες κοπής χορτολιπάσματος (mulching), συλλογής, τυπικής πλάγιας εκτόξευσης και εκτοξευτή για οπίσθια εκτόξευση.



Συσκ. 1τμχ | M32xΠ25.5xY25.5cm | 4.8Kg

- Euro 5
- Δοχείο Καυσίμου 230ml
- Δοχείο Λαδιού Αλυσίδας 160ml
- Περιλαμβάνεται Ζώνη Συγκράτησης

**ΑΛΥΣΟΠΡΙΟΝΟ ΚΛΑΔΕΥΤΙΚΟ ΒΕΝΖΙΝΗΣ**

ΜΟΝΤΕΛΟ	PC3530
Κωδικός	030652
Κινητήρας	25.4cc Διχρονος
Ίπποι	1.35Hp
Λάμα	25cm Carving
Αλυσίδα	1/4" - 1.3mm - 60T
Βάρος	3Kg



**ΑΛΥΣΟΠΡΙΟΝΟ ΚΛΑΔΕΥΤΙΚΟ ΒΕΝΖΙΝΗΣ**

ΜΟΝΤΕΛΟ	PC3600
Κωδικός	037361
Κινητήρας	25.4cc Διχρονος
Ίπποι	1.4Hp
Δοχείο Καυσίμου	310ml
Δοχείο Λαδιού Αλυσίδας	210ml
Λάμα	25cm Carving
Αλυσίδα	1/4" - 1.1mm - 56T
Βάρος	2.9Kg



- Euro 5
- Λάμα Carving με γρανάζι και αλυσίδα 1/4" 1.1mm για γρήγορες και ακριβείς κοπές

Συσκ. 1τμχ | M43xΠ25xY29cm | 6.5Kg

**ΑΛΥΣΟΠΡΙΟΝΟ ΒΕΝΖΙΝΗΣ**

ΜΟΝΤΕΛΟ	PC4100
Κωδικός	036456
Κινητήρας	39.6cc Διχρονος
Ίπποι	2Hp
Λάμα	40cm
Αλυσίδα	3/8 LP - 1.3mm- 56T
Βάρος	4.3Kg



- Ευκολη εκκίνηση
- Επαγγελματικό χάρτινο φίλτρο αέρος



**ΕΥΚΟΛΗ ΕΚΚΙΝΗΣΗ  
EASY START**

Συσκ. 1τμχ | M46xΠ27xY29cm | 7.7Kg

- Euro 5
- Ευκολη εκκίνηση
- Επαγγελματικό χάρτινο φίλτρο αέρος

**ΑΛΥΣΟΠΡΙΟΝΟ ΒΕΝΖΙΝΗΣ**

ΜΟΝΤΕΛΟ	PC4610
Κωδικός	036463
Κινητήρας	45.6cc Διχρονος
Ίπποι	2.4Hp
Λάμα	45cm
Αλυσίδα	0.325" - 1.3mm - 72T
Βάρος	4.3Kg



**ΕΥΚΟΛΗ ΕΚΚΙΝΗΣΗ  
EASY START**

Συσκ. 1τμχ | M51xΠ27xY29cm | 8.3Kg

- Euro 5
- Ευκολη εκκίνηση
- Επαγγελματικό χάρτινο φίλτρο αέρος

**ΑΛΥΣΟΠΡΙΟΝΟ ΒΕΝΖΙΝΗΣ**

ΜΟΝΤΕΛΟ	PC5610
Κωδικός	036470
Κινητήρας	54.5cc Διχρονος
Ίπποι	3.5Hp
Λάμα	50cm
Αλυσίδα	0.325" - 1.5mm - 78T
Βάρος	5.2Kg



**ΕΥΚΟΛΗ ΕΚΚΙΝΗΣΗ  
EASY START**



Συσκ. 2τμχ | M52xΠ29xY40.5cm | 5.5Kg

- Μεγάλη αυτονομία χάρη στο μεγάλο δοχείο λαδιού
- Μεταλλική στήριξη λαβής

**ΑΛΥΣΟΠΡΙΟΝΟ ΗΛΕΚΤΡΙΚΟ**

ΜΟΝΤΕΛΟ	EC2350
Κωδικός	034322
Ισχύς	2400W
Λάμα	45cm
Στροφές	7.600rpm
Αλυσίδα	3/8" LP - 1.3mm - 62T
Ταχύτητα Αλυσίδας	13.5m/s
Δοχείο Λαδιου	250ml



Συσκ. 1τμχ | M30xΠ29xΥ28.5cm | 5.3Kg

EURO 5  
ΜΕΙΩΣΗ ΚΑΤΑΝΑΛΩΣΗΣ ΚΑΥΣΙΜΟΥ ΕΩΣ 40% ΦΙΛΙΚΟ ΣΤΟ ΠΕΡΙΒΑΛΛΟΝ

ΕΥΚΟΛΗ ΕΚΚΙΝΗΣΗ  
EASY START



**ΚΟΝΤΑΡΟΠΡΙΟΝΟ ΒΕΝΖΙΝΗΣ**

· Εργονομική λαβή Soft Grip



· 26MM\*76CM 9-9 ΔΟΝΤΙΑ

**ΠΡΟΕΚΤΑΣΗ ΚΟΝΤΑΡΟΠΡΙΟΝΟΥ PS2605**

ΜΟΝΤΕΛΟ	PS2605EXT
Κωδικός	036517

ΜΟΝΤΕΛΟ	PS2605
Κωδικός	36487
Κινητήρας	25.4cc Δίχρονος
Ίπποι	1Hr
Λάμα	25cm
Αλυσίδα	3/8" - 1.1mm
Σωλήνας	Μονοκόμματος 26mm
Συνολικό Μήκος	2.2m



Συσκ. 1τμχ | M59xΠ40xΥ30cm | 4.1Kg

EURO 5  
ΜΕΙΩΣΗ ΚΑΤΑΝΑΛΩΣΗΣ ΚΑΥΣΙΜΟΥ ΕΩΣ 40% ΦΙΛΙΚΟ ΣΤΟ ΠΕΡΙΒΑΛΛΟΝ



· Με λειτουργία θρυμματισμού

**ΦΥΣΗΤΗΡΑΣ-ΑΠΟΡΡΟΦΗΤΗΡΑΣ ΒΕΝΖΙΝΗΣ**

ΜΟΝΤΕΛΟ	BL3300
Κωδικός	030225
Κινητήρας	Δίχρονος 23cc
Ισχύς	0.93Hr
Μέγιστος όγκος αέρα	9m³/min
Μέγιστη ταχύτητα αέρα	90m/sec
Δοχείο καυσίμου	650ml
Βάρος	4,1Kg

NEO



EURO 5  
ΜΕΙΩΣΗ ΚΑΤΑΝΑΛΩΣΗΣ ΚΑΥΣΙΜΟΥ ΕΩΣ 40% ΦΙΛΙΚΟ ΣΤΟ ΠΕΡΙΒΑΛΛΟΝ

**ΦΥΣΗΤΗΡΑΣ-ΑΠΟΡΡΟΦΗΤΗΡΑΣ ΒΕΝΖΙΝΗΣ**

ΜΟΝΤΕΛΟ	BL3600
Κωδικός	038139
Κινητήρας	Δίχρονος Αερόψυκτος Μονοκύλινδρος
Κυβισμός	27.2cc
Ισχύς	1Hr/8000rpm
Ροή Αέρα	>9m³/min
Δοχείο Καυσίμου	650ml
Βάρος	5.2Kg

Συσκ. 1τμχ | M112xΠ26xΥ27cm | 14.5Kg

EURO 5  
ΜΕΙΩΣΗ ΚΑΤΑΝΑΛΩΣΗΣ ΚΑΥΣΙΜΟΥ ΕΩΣ 40% ΦΙΛΙΚΟ ΣΤΟ ΠΕΡΙΒΑΛΛΟΝ

ΕΥΚΟΛΗ ΕΚΚΙΝΗΣΗ  
EASY START



**· 4 σε 1 ΠΟΛΥΜΗΧΑΝΗΜΑ ΒΕΝΖΙΝΗΣ 4 ΣΕ 1**

ΜΟΝΤΕΛΟ	PS5105
Κωδικός	036500
Ισχύς	1Hr
Κυβισμός	25.4cc
Λάμα	25cm
Αλυσίδα	3/8", 1.1mm, 40 οδηγοί

**ΠΡΟΕΚΤΑΣΗ ΠΟΛΥΜΗΧΑΝΗΜΑΤΟΣ PS5105**

· 26MM\*76CM 9-9 ΔΟΝΤΙΑ

ΜΟΝΤΕΛΟ	PS5105EXT
Κωδικός	036524

Συσκ. 4τμχ | M52.5xΠ36xΥ32cm | 4.5Kg



**ΦΥΣΗΤΗΡΑΣ ΑΠΟΡΡΟΦΗΤΗΡΑΣ ΦΥΛΛΩΝ**

ΜΟΝΤΕΛΟ	EB3600
Κωδικός	034285
Ισχύς	2600W
Ταχύτητα Αέρα	80m/s
Χωρητικότητα Σάκου	45Lt
Βάρος	4.1Kg

Συσκ. 1τμχ | M51xΠ54.5xΥ38.5cm | 10.4Kg

EURO 5  
ΜΕΙΩΣΗ ΚΑΤΑΝΑΛΩΣΗΣ ΚΑΥΣΙΜΟΥ ΕΩΣ 40% ΦΙΛΙΚΟ ΣΤΟ ΠΕΡΙΒΑΛΛΟΝ



**ΦΥΣΗΤΗΡΑΣ ΒΕΝΖΙΝΗΣ ΕΠΙΝΩΤΙΟΣ**

ΜΟΝΤΕΛΟ	BL6000
Κωδικός	030256
Ισχύς	2.8Hr
Κυβικά	63.3cc
Όγκος Αέρα	0.3m³/s
Δοχείου Καυσίμου	1.8Lt
Βάρος	10.8Kg

Συσκ. 1τμχ | M33xΠ186.5xY32cm | 11.5Kg



ΜΟΝΤΕΛΟ	PB7700
Κωδικός	033806
Κινητήρας	63.3cc Δίχρονος
Ίπποι	3Hp
Τύπος Σωλήνα	Μονοκόμματος Ø28mm
Βάρος	10.8Kg

**ΘΑΜΝΟΚΟΠΤΙΚΟ ΒΕΝΖΙΝΗΣ**

- Αερόψυκτος
- EURO 5
- Τιμόνι Εργονομικό Ρυθμιζόμενο
- Περιλαμβάνει ημιαυτόματη κεφαλή, δίσκο 3T και εργονομική εξάρτηση
- Επαγγελματική αντιδόνηση



Συσκ. 1τμχ | M1114xΠ28xY10cm | 8.5Kg



ΜΟΝΤΕΛΟ	PB5600
Κωδικός	033790
Κινητήρας	52cc Δίχρονος
Ίπποι	2.3Hp
Δοχείο Καυσίμου	900ml
Τύπος Σωλήνα	Μονοκόμματος Ø28mm

**ΘΑΜΝΟΚΟΠΤΙΚΟ ΒΕΝΖΙΝΗΣ**

- EURO 5
- Τιμόνι Εργονομικό Τύπου U
- Περιλαμβάνει ημιαυτόματη κεφαλή, δίσκο 3T και εργονομική εξάρτηση

Συσκ. 1τμχ | M31xΠ186xY31.5cm | 13.7Kg



ΜΟΝΤΕΛΟ	PB7500
Κωδικός	033813
Κινητήρας	63.3cc Δίχρονος
Ίπποι	3Hp
Τύπος Σωλήνα	Μονοκόμματος Ø28mm
Βάρος	8.8Kg

**ΘΑΜΝΟΚΟΠΤΙΚΟ ΒΕΝΖΙΝΗΣ**

- Αερόψυκτος
- EURO 5
- Τιμόνι Εργονομικό Ρυθμιζόμενο
- Περιλαμβάνει ημιαυτόματη κεφαλή, δίσκο 3T και εργονομική εξάρτηση
- Τριγωνική αντιδόνηση

Συσκ. 1τμχ | M42.5xΠ31xY31cm | 7.6Kg



ΜΟΝΤΕΛΟ	PB5450
Κωδικός	033967
Κινητήρας	52cc Δίχρονος
Ίπποι	2Hp
Δοχείο Καυσίμου	900ml
Τύπος Σωλήνα	Μονοκόμματος Ø28mm
Βάρος	8.5Kg

**ΘΑΜΝΟΚΟΠΤΙΚΟ ΒΕΝΖΙΝΗΣ**

- EURO 5
- Τιμόνι Εργονομικό Τύπου U
- Περιλαμβάνει ημιαυτόματη κεφαλή, δίσκο 3T και εργονομική εξάρτηση

**ΧΛΟΟΚΟΠΤΙΚΗ ΒΕΝΖΙΝΗΣ ΑΥΤΟΚΙΝΟΥΜΕΝΗ**

ΜΟΝΤΕΛΟ	PM5310
Κωδικός	032403
Κινητήρας	Τετράχρονος OHV EURO 5
Κυβισμός	170cc
Ισχύς	5.5Hp
Θέσεις Ρύθμισης Κοπής	6
Ύψος Κοπής	25-75mm
Διάμετρος Κοπής	51cm
Χωρητικότητα Κάδου	65Lt
Τροχοί	Εμπρός/Πίσω 180/230mm
Δοχείο Καυσίμου	1000ml
Δοχείο Λαδιού	500ml



Συσκ. 1τμχ | M81xΠ49xY57cm | 30Kg

- Αυτοκινούμενη
- Σασί Μεταλλικό
- Ένδειξη πληροτητας κάδου
- Τροχοί με ρουλεμάν
- Περιλαμβάνει εξάρτημα χορτολίπανσης

**MONSTER WHEELS**  
4 FOUR CUT DECK IN ONE

**EURO 5** ΜΕΙΩΣΗ ΚΑΤΑΝΑΛΩΣΗΣ ΚΑΥΣΙΜΟΥ ΕΩΣ 40% ΦΙΛΙΚΟ ΣΤΟ ΠΕΡΙΒΑΛΛΟΝ

**ΧΛΟΟΚΟΠΤΙΚΗ ΒΕΝΖΙΝΗΣ**

ΜΟΝΤΕΛΟ	PM5810
Κωδικός	032403
Κινητήρας	Τετράχρονος OHV EURO 5
Κυβισμός	196cc
Ισχύς	6.5Hp
Θέσεις Ρύθμισης Κοπής	6
Ύψος Κοπής	25-75mm
Πλάτος Κοπής	53cm
Χωρητικότητα Κάδου	65Lt
Τροχοί	Εμπρός/Πίσω 200/280mm
Δοχείο Καυσίμου	1Lt
Δοχείο Λαδιού	600ml



Συσκ. 1τμχ | M96xΠ49xY58cm | 41.8Kg

- Αυτοκινούμενη
- Σασί Μεταλλικό
- Ένδειξη πληροτητας κάδου
- Τροχοί με ρουλεμάν
- Περιλαμβάνει εξάρτημα χορτολίπανσης
- 4 σε 1

**MONSTER WHEELS**  
4 FOUR CUT DECK IN ONE

ΔΕΙΤΕ ΤΟ ΝΑ ΔΟΥΛΕΥΕΙ!

**EURO 5** ΜΕΙΩΣΗ ΚΑΤΑΝΑΛΩΣΗΣ ΚΑΥΣΙΜΟΥ ΕΩΣ 40% ΦΙΛΙΚΟ ΣΤΟ ΠΕΡΙΒΑΛΛΟΝ

**ΧΛΟΟΚΟΠΤΙΚΗ ΒΕΝΖΙΝΗΣ ΑΥΤΟΚΙΝΟΥΜΕΝΗ**

ΜΟΝΤΕΛΟ	PM4830
Κωδικός	032397
Κινητήρας	Τετράχρονος OHV EURO 5
Κυβισμός	145cc
Ισχύς	4.0Hp
Θέσεις Ρύθμισης Κοπής	6
Ύψος Κοπής	25-75mm
Πλάτος Κοπής	46cm
Χωρητικότητα Κάδου	65Lt
Τροχοί	Εμπρός/Πίσω 180/230mm
Δοχείο Καυσίμου	1Lt
Δοχείο Λαδιού	500ml



Συσκ. 1τμχ | M75xΠ48xY55.5cm | 28.4Kg

- Αυτοκινούμενη
- Σασί Μεταλλικό
- Ένδειξη πληροτητας κάδου
- 3 σε 1

**EURO 5** ΜΕΙΩΣΗ ΚΑΤΑΝΑΛΩΣΗΣ ΚΑΥΣΙΜΟΥ ΕΩΣ 40% ΦΙΛΙΚΟ ΣΤΟ ΠΕΡΙΒΑΛΛΟΝ

Συσκ. 1τμχ | M78xΠ36.5xY53cm | 14.9Kg

**ΧΛΟΟΚΟΠΤΙΚΗ ΗΛΕΚΤΡΙΚΗ**

ΜΟΝΤΕΛΟ	EM4020
Κωδικός	032366
Ισχύς	1800W
Θέσεις Ρύθμισης Κοπής	11
Πλάτος Κοπής	42cm
Ύψος Κοπής	25-75mm
Χωρητικότητα Κάδου	50Lt
Τροχοί	170/210mm



Συσκ. 1τμχ | M70xΠ40xY46cm | 12.9Kg

**ΧΛΟΟΚΟΠΤΙΚΗ ΗΛΕΚΤΡΙΚΗ**

• Σασί ABS • Θθούμενη

ΜΟΝΤΕΛΟ	EM4010
Κωδικός	032359
Ισχύς	1600W
Θέσεις Ρύθμισης Κοπής	5
Πλάτος Κοπής	38cm
Ύψος Κοπής	20-70mm
Χωρητικότητα Κάδου	40Lt
Τροχοί	160/200mm



- Κατασκευή βαρέως τύπου
- Δεν περιέχει Αρίδα
- Δύο Χειριστών

**NEO**

**ΤΡΙΒΕΛΑ ΒΕΝΖΙΝΟΚΙΝΗΤΗ**

ΜΟΝΤΕΛΟ	PD6320
Κωδικός	038078
Κυβισμός	63.3cc
Ισχύς	2.8Hp/7500rpm



**EURO 5** ΜΕΙΩΣΗ ΚΑΤΑΝΑΛΩΣΗΣ ΚΑΥΣΙΜΟΥ ΕΩΣ 40% ΦΙΛΙΚΟ ΣΤΟ ΠΕΡΙΒΑΛΛΟΝ

**NEO**

- Διπλή Ελίκωση & Ελατήριο

**ΑΡΙΔΑ ΤΡΙΒΕΛΛΑΣ**

ΜΟΝΤΕΛΟ	PD1090	PD1590	PD2090	PD2590	PD3090
Κωδικός	038085	038092	038108	038115	038122
Διαστάσεις	Ø10x80cm	Ø15x80cm	Ø20x80cm	Ø25x80cm	Ø30x80cm



Συσκ. 1τμχ | M25xΠ117.5xY24cm | 4.6Kg



- Διπλή λάμα ακριβείας
- Περιστρεφόμενη χειρολαβή
- Κιβώτιο μετάδοσης επαγγελματικών προδιαγραφών

**ΨΑΛΙΔΙ ΜΠΟΡΝΤΟΥΡΑΣ ΒΕΝΖΙΝΗΣ**

ΜΟΝΤΕΛΟ	PH2500
Κωδικός	030232
Κινητήρας	23cc Δίχρονος
Ισχύς	1Hr
Μήκος κοπής	60cm
Δοχείο καυσίμου	0,35Lt
Βάρος	4.6Kg



5.6Kg



**ΨΑΛΙΔΙ ΚΛΑΔΟΥ ΜΠΑΤΑΡΙΑΣ 40V**

ΜΟΝΤΕΛΟ	BS3000
Κωδικός	026242
Τάση	40V
Άνοιγμα	37mm
Βάρος Ψαλιδιού	940gr
Βάρος Μπαταρίας	1,275Kg
Μπαταρία	5Ah

Συσκ. 1τμχ | M145xΠ95xY93cm | 90Kg



**ΣΚΑΠΤΙΚΟ ΒΕΝΖΙΝΗΣ**

ΜΟΝΤΕΛΟ	MB7005
Κωδικός	033820
Ισχύς	6.5Hr
Κινητήρας	Τετράχρονος Αερόψυκτος Βενζίνης OHV 196cc
Ταχύτητες	2 Εμπρός - 1 Πίσω
Πλάτος Εργασίας	90-110cm
Μαχαίρια	12+12
Τροχοί	4.00x8"
Βάρος	90Kg



95.4Kg



Συσκ. 8τμχ | M38.5xΠ29xY9cm | 2.5Kg



- Μπαταρίες 2x 4Ah 20V
- Βαλίτσα μεταφοράς

**ΨΑΛΙΔΙ ΚΛΑΔΟΥ 20V**

ΜΟΝΤΕΛΟ	BS2900
Κωδικός	029137
Άνοιγμα	15/30mm

Συσκ. 1τμχ | M120xΠ60xY30cm | 100Kg



- Με ανατρεπόμενη καρότσα
- Ανοιγόμενα πλαϊνά
- Διαθέτει φρένα και ποδόφρενο

**ΡΥΜΟΥΛΚΑ**

ΜΟΝΤΕΛΟ	MB211
Κωδικός	012719
Ολικό Μέγεθος Ρυμούλκας	M270xΠ105x-Y100cm
Οφέλιμος Χώρος Φόρτωσης	M120xΠ80x-Y30cm
Οφέλιμο Φορτίο	500Kg
Τροχοί	4.00x12"

Συσκ. 1τμχ | M108xΠ58xY87cm | 110Kg



**ΣΚΑΠΤΙΚΟ ΠΕΤΡΕΛΑΙΟΥ**

ΜΟΝΤΕΛΟ	MB9005
Κωδικός	033288
Ισχύς	10Hr
Κινητήρας	Τετράχρονος Αερόψυκτος Diesel OHV 418cc
Ταχύτητες	2 Εμπρός - 1 Πίσω
Πλάτος Εργασίας	100-120cm
Μαχαίρια	16+16
Τροχοί	5.00x12"
Βάρος	105Kg

- Μετάδοση με γρανάζια
- Τιμόνι Ρυθμιζόμενο σε Ύψος και Πλάτος
- Ηλεκτρική Μίζα και Μπροστινό Φως



**ΣΚΑΠΤΙΚΟ ΒΕΝΖΙΝΗΣ**

- Αναδιπλούμενες Χειρολαβές & Ρυθμιζόμενο Ύψος
- Αναδιπλούμενη Ρόδα Μεταφοράς
- Φως Εργασίας

ΜΟΝΤΕΛΟ	MB7100
Κωδικός	036302
Κινητήρας	Τετράχρονος Αερόψυκτος OHV 212cc
Ισχύς	7.5Hr
Ταχύτητες	3 Εμπρός + 1 Όπισθεν
Πλάτος Εργασίας	90-110cm
Μαχαίρια	12+12







NEO

- Χαμηλό κέντρο βάρους για μέγιστη άνεση και ερπονομία
- Μεγάλη απόσταση κάλυψης

**ΝΕΦΕΛΟΨΕΚΑΣΤΗΡΑΣ ΒΕΝΖΙΝΗΣ**

ΜΟΝΤΕΛΟ	NS2618
Κωδικός	038146
Κυβισμός	42.7cc
Ισχύς	2.2Hp
Μέγιστη Απόσταση	≥16m
Χωρητικότητα Δοχείου	14Lt
Βάρος	9.5Kg



NEO

- Αυλός Βιδωτός 60cm
- Αυλός Τριπλού Μπεκ με Προέκταση

**ΨΕΚΑΣΤΗΡΑΣ ΠΛΑΤΗΣ ΒΕΝΖΙΝΗΣ**

ΜΟΝΤΕΛΟ	NS2640
Κωδικός	038153
Κυβισμός	26cc
Ισχύς	1Hp
Δοχείο Καυσίμου	15Lt
Παροχή	3-7Lt/min

Συσκ. 1τμχ | M97xΠ16xY16.5cm | 1.5Kg



- Τηλεσκοπικός σωλήνας
- Λειτουργεί με 2-4 μπαταρίες τύπου D · Περιλαμβάνει 3 διαφορετικά μπέκ

**ΨΕΚΑΣΤΗΡΑΣ ΖΙΖΑΝΙΟΚΤΟΝΙΑΣ ΜΠΑΤΑΡΙΑΣ**

ΜΟΝΤΕΛΟ	NS2630
Κωδικός	030249
Τάση	9V
Μέγιστη παροχή	200ml/min
Χωρητικότητα	5Lt+1Lt
Αυτονομία	40h



NEO

**ΨΕΚΑΣΤΗΡΑΣ ΖΙΖΑΝΙΟΚΤΟΝΙΑΣ ΕΠΑΝΑΦΟΡΤΙΖΟΜΕΝΟΣ**

- Τηλεσκοπικός σωλήνας
- Περιλαμβάνει 3 διαφορετικά μπέκ
- Περιλαμβάνει ειδική τσάντα μεταφοράς μπαταρίας

ΜΟΝΤΕΛΟ	NS2631
Κωδικός	035992
Τάση	6V
Χωρητικότητα	5+1Lt
Αυτονομία	έως 60h

Συσκ. 1τμχ | M59.5xΠ35.5xY34cm | 14.7Kg



- Περιλαμβάνεται αυλός 90cm με 3 μπέκ ταυτόχρονου ψεκασμού
- Αντλία βαρέως τύπου με μιάνα
- Τροχηλατό με ανέμη

**ΨΕΚΑΣΤΙΚΟ ΒΕΝΖΙΝΗΣ**

ΜΟΝΤΕΛΟ	NS5210
Κωδικός	032908
Κινητήρας	26cc Δίχρονος
Ισχύς	1Hp
Χωρητικότητα Δοχείου	50Lt
Μέγιστη Πίεση	15-25Bar
Παροχή Εξόδου	3-8Lt/min
Λάστιχο	Ø8,5mm 30m

7Kg



NEO

- Ένδειξη μπαταρίας
- Ρυθμιστής πίεσης

**ΨΕΚΑΣΤΗΡΑΣ ΠΛΑΤΗΣ ΜΠΑΤΑΡΙΑΣ 12V**

ΜΟΝΤΕΛΟ	NS1618
Κωδικός	036012
Κινητήρας	Δίχρονος 26cc
Τάση	12V
Μπαταρία	8Ah
Χωρητικότητα Πίεση	18Lt 4Bar

Συσκ. 1τμχ | M92xΠ45xY88cm | 93Kg



- Με χειρόμυζα

**ΘΡΥΜΜΑΤΙΣΤΗΣ ΚΛΑΔΙΩΝ ΒΕΝΖΙΝΗΣ**

ΜΟΝΤΕΛΟ	GS8600
Κωδικός	029168
Κινητήρας	Τετράχρονος OHV 196cc
Ισχύς	6.5Hp
Μήκος Λάμας	150mm
Στροφές Λάμας	2200rpm
Διαστάσεις Χαάνης	580x480mm
Ικανότητα Κοπής	120mm
Βάρος	85Kg

Συσκ. 1τμχ | M93.5xΠ112xY66.5cm | 180Kg



NEO

- Με χειρόμυζα

**ΘΡΥΜΜΑΤΙΣΤΗΣ ΚΛΑΔΙΩΝ ΒΕΝΖΙΝΗΣ**

ΜΟΝΤΕΛΟ	GS9600
Κωδικός	029175
Ισχύς	15Hp
Μήκος Λάμας	300mm
Στροφές Λάμας	2200rpm
Διαστάσεις Χαάνης	550x440mm
Ικανότητα Κοπής	120mm
Βάρος	175Kg

Συσκ. 1τμχ | M34.5xΠ33xY28.5cm | 12.6Kg



- Κατάλληλη για Όλα τα Ραβδιστικά της Αγοράς
- Δυνατότητα Ταυτόχρονης Χρήσης 2 Ραβδιστικών
- Βολτόμετρο Οθόνη LED

**ΓΕΝΗΤΡΙΑ ΒΕΝΖΙΝΗΣ**

ΜΟΝΤΕΛΟ	GB1310
Κωδικός	036197
Κινητήρας	Δίχρονος Βενζίνης
Κυβισμός	69cc
Ισχύς Εξόδου	50A DC
Τάση	12V
Δοχείο Καυσίμου	2.2Lt
Στροφές	3000-36000rpm
Βάρος	12Kg

2.5Kg

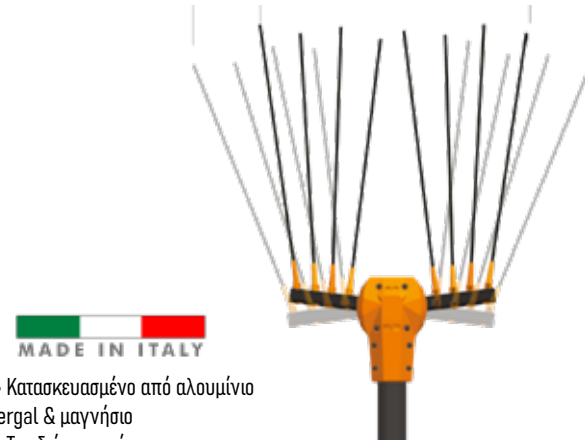

MADE IN ITALY

- Κατασκευασμένο από αλουμίνιο ergal & μαγνήσιο
- Τρισδιάστατη κίνηση
- Μοτέρ 50V brushless

**ΕΛΑΙΟΡΑΒΔΙΣΤΙΚΟ V50 3D**

ΜΟΝΤΕΛΟ	V50 3D
Κωδικός	160075
Τάση	50V
Μήκος	2.5m
Απόδοση	170 - 240Kg/h
Πλάτος Εργασίας	51cm
Βάρος	2.36Kg
Χτύποι	1300bpm

Συσκ. 1τμχ | M28xΠ16.5xY18.5cm | 5.5Kg



- Μπρούτζινη φτερωτή
- Σώμα αντλίας από χυτοσίδηρο
- Περιέλιξη 100% χαλκού · Ανοξείδωτος άξονας και μηχανική τσιμούχα υψηλής ποιότητας
- Άξονας Carbon Steel 45# · Μηχανική τσιμούχα κεραμική/ γραφίτη/NBR · Ρουλεμάν C&U · Θερμική προστασία

**ΑΝΤΛΙΑ ΠΕΡΙΦΕΡΕΙΑΚΗ**

ΜΟΝΤΕΛΟ	NP2015
Κωδικός	036029
Ισχυς	370W
Μέγιστη Παροχή	2.100Lt/H
Μέγιστο Μανομετρικό	40m
Στόμιο Εξόδου	Ø 1" x 1"

Συσκ. 1τμχ | M31.5xΠ18xY21cm | 8,4Kg



- Μπρούτζινη φτερωτή
- Σώμα αντλίας από χυτοσίδηρο
- Περιέλιξη 100% χαλκού · Ανοξείδωτος άξονας και μηχανική τσιμούχα υψηλής ποιότητας
- Άξονας Carbon Steel 45# · Μηχανική τσιμούχα κεραμική/ γραφίτη/NBR · Ρουλεμάν C&U · Θερμική προστασία

**ΑΝΤΛΙΑ ΠΕΡΙΦΕΡΕΙΑΚΗ**

ΜΟΝΤΕΛΟ	NP2025
Κωδικός	036036
Ισχυς	750W
Μέγιστη Παροχή	2.700Lt/H
Μέγιστο Μανομετρικό	70m
Στόμιο Εξόδου	Ø 1" x 1"

Συσκ. 1τμχ | M40xΠ25xY29cm | 20Kg



- Μπρούτζινη φτερωτή
- Σώμα αντλίας από χυτοσίδηρο
- Περιέλιξη 100% χαλκού · Ανοξείδωτος άξονας και μηχανική τσιμούχα υψηλής ποιότητας
- Άξονας Carbon Steel 45# · Μηχανική τσιμούχα κεραμική/ γραφίτη/NBR · Ρουλεμάν C&U · Θερμική προστασία

**ΑΝΤΛΙΑ ΦΥΓΟΚΕΝΤΡΙΚΗ**

ΜΟΝΤΕΛΟ	NP2075
Κωδικός	036050
Ισχυς	1100W
Μέγιστη Παροχή	24.000Lt/H
Μέγιστο Μανομετρικό	20m
Στόμιο Εξόδου	Ø 2" x 2"

Συσκ. 1τμχ | M57xΠ25xY25cm | 20.3Kg



- Μπρούτζινη φτερωτή
- Σώμα αντλίας από χυτοσίδηρο
- Περιέλιξη 100% χαλκού · Ανοξείδωτος άξονας και μηχανική τσιμούχα υψηλής ποιότητας
- Άξονας Carbon Steel 45# · Μηχανική τσιμούχα κεραμική/ γραφίτη/NBR · Ρουλεμάν C&U · Θερμική προστασία

**ΑΝΤΛΙΑ ΠΟΛΥΒΑΘΜΙΑ**

ΜΟΝΤΕΛΟ	NP2095
Κωδικός	036067
Ισχυς	950W
Μέγιστη Παροχή	6.600Lt/H
Μέγιστο Μανομετρικό	52m
Στόμιο Εξόδου	Ø 1 1/4" x 1"

Συσκ. 4τμχ | M22xΠ16xY39cm | 5Kg



**ΑΝΤΛΙΑ ΑΚΑΘΑΡΤΩΝ**

ΜΟΝΤΕΛΟ	NP1030
Κωδικός	019886
Ισχυς	550W
Μέγιστη Βύθιση	7m
Μέγιστη Παροχή	10.000Lt/H
Μέγιστο Μανομετρικό	7m
Μέγιστο Μέγεθος Σωματιδίων	35mm
Καλώδιο	10m

Συσκ. 4τμχ | M25xΠ23xY45cm | 9.8Kg



- Υψηλής παροχής
- Inox
- Περιέλιξη 100% χαλκός

**ΑΝΤΛΙΑ ΑΚΑΘΑΡΤΩΝ**

ΜΟΝΤΕΛΟ	NP1130
Κωδικός	019985
Ισχυς	1300W
Μέγιστη Βύθιση	7m
Μέγιστη Παροχή	25.000Lt/H
Μέγιστο Μανομετρικό	11m
Μέγιστο Μέγεθος Σωματιδίων	40mm
Καλώδιο	10m

Συσκ. 4τμχ | M23xΠ23xY19cm | 3.54Kg



**NEO**

**ΑΝΤΛΙΑ ΣΥΝΤΡΙΒΑΝΙΟΥ**

ΜΟΝΤΕΛΟ	NP1150
Κωδικός	020004
Ισχυς	75W
Μέγιστη Παροχή	2.600Lt/H
Μέγιστο Μανομετρικό	2.6m

- Inox

**NEO**



- Αυτόματης αναρρόφησης
- Περιέλιξη 100% χαλκός
- Άξονας ανοξείδωτος
- Μηχανική τσιμούχα υψηλής ποιότητας
- Inox

**ΑΝΤΛΙΑ ΕΠΙΦΑΝΕΙΑΣ**

ΜΟΝΤΕΛΟ	NP2035
Κωδικός	034636
Ισχυς	800W
Μέγιστη Παροχή	3.500Lt/H
Μέγιστο Μανομετρικό	38m
Στόμιο Εξόδου	Ø 1" x 1"

**NEO**



- Jet
- Περιέλιξη χαλκός 100%
- Άξονας ανοξείδωτος
- Μηχανική τσιμούχα υψηλής ποιότητας

**ΑΝΤΛΙΑ ΕΠΙΦΑΝΕΙΑΣ**

ΜΟΝΤΕΛΟ	NP2055
Κωδικός	034650
Ισχυς	1100W
Μέγιστη Παροχή	4.200Lt/H
Μέγιστο Μανομετρικό	45m
Στόμιο Εξόδου	Ø 1"



- Περιέλιξη χαλκός 100%
- Άξονας ανοξείδωτος
- Μηχανική τσιμούχα υψηλής ποιότητας

**ΠΙΕΣΤΙΚΟ ΣΥΓΚΡΟΤΗΜΑ ΜΕ ΗΛΕΚΤΡΟΝΙΚΟ ΕΛΕΓΚΤΗ**

ΜΟΝΤΕΛΟ	NP2120
Κωδικός	035152
Ισχύς	1100W
Μέγιστο Μανομετρικό	45m
Μέγιστη Παροχή	4200L/h
Στόμιο	1"

**NEO**



- Περιέλιξη χαλκός 100%
- Άξονας ανοξείδωτος
- Μηχανική τσιμούχα υψηλής ποιότητας

**ΠΙΕΣΤΙΚΟ ΣΥΓΚΡΟΤΗΜΑ**

ΜΟΝΤΕΛΟ	NP2105
Κωδικός	034674
Ισχύς	800W
Μέγιστη Παροχή	3500Lt/h
Μέγιστο Μανομετρικό	38m
Δοχείο	19Lt
Στόμιο Εξόδου	1"

Συσκ. 1τμχ | M54xΠ29xY60.5cm | 19.9Kg



**NEO**

- Μπρούτζινη φτερωτή
- Περιέλιξη 100% χαλκού
- Ανοξείδωτος άξονας και μηχανική τσιμούχα υψηλής ποιότητας
- Άξονας Carbon Steel 45#
- Μηχανική τσιμούχα κεραμική/γραφίτη/NBR
- Ρουλεμάν C&U • Θερμική προστασία

**ΠΙΕΣΤΙΚΟ ΣΥΓΚΡΟΤΗΜΑ**

- Μπρούτζινη φτερωτή

ΜΟΝΤΕΛΟ	NP2108
Κωδικός	036043
Ισχύς	750W
Μέγιστο Μανομετρικό	50m
Μέγιστη Παροχή	3000Lt/h
Στόμιο	1"x1"
Δοχείο	24Lt

**NEO**



- Περιέλιξη χαλκός 100%
- Άξονας ανοξείδωτος
- Μηχανική τσιμούχα υψηλής ποιότητας

**ΠΙΕΣΤΙΚΟ ΣΥΓΚΡΟΤΗΜΑ**

ΜΟΝΤΕΛΟ	NP2115
Κωδικός	034681
Ισχύς	1100W
Μέγιστη Παροχή	3600Lt/h
Μέγιστο Μανομετρικό	42m
Δοχείο	24Lt
Στόμιο Εξόδου	1"

Συσκ. 4τμχ | M22xΠ16xY32cm | 4.15Kg

**ΑΝΤΛΙΑ ΟΜΒΡΙΩΝ**

ΜΟΝΤΕΛΟ	NP1010
Κωδικός	019862
Ισχύς	400W
Μέγιστη Βύθιση	7m
Μέγιστη Παροχή	7.000Lt/H
Μέγιστο Μανομετρικό	8m
Μέγιστο Μέγεθος Σωματιδίων	5mm
Καλώδιο	10m



Συσκ. 4τμχ | M22xΠ16xY32cm | 4.15Kg

**ΑΝΤΛΙΑ ΟΜΒΡΙΩΝ**

ΜΟΝΤΕΛΟ	NP1020
Κωδικός	019879
Ισχύς	750W
Μέγιστη Βύθιση	7m
Μέγιστη Παροχή	12.500Lt/H
Μέγιστο Μανομετρικό	8.5m
Μέγιστο Μέγεθος Σωματιδίων	5mm
Καλώδιο	10m



Συσκ. 4τμχ | M23xΠ18xY41cm | 6.7Kg

**ΑΝΤΛΙΑ ΑΚΑΘΑΡΤΩΝ ΙΝΟΧ**

ΜΟΝΤΕΛΟ	NP1100
Κωδικός	019954
Ισχύς	900W
Μέγιστη Βύθιση	7m
Μέγιστη Παροχή	15.500Lt/H
Μέγιστο Μανομετρικό	8.5m
Μέγιστο Μέγεθος Σωματιδίων	35mm
Καλώδιο	10m



Συσκ. 4τμχ | M24xΠ18xY37cm | 6.1Kg

**ΑΝΤΛΙΑ ΑΚΑΘΑΡΤΩΝ ΜΕ ΕΝΣΩΜΑΤΟΜΕΝΟ ΦΛΟΤΕΡ**

ΜΟΝΤΕΛΟ	NP1080
Κωδικός	019930
Ισχύς	900W
Μέγιστη Βύθιση	7m
Μέγιστη Παροχή	15.500Lt/H
Μέγιστο Μανομετρικό	8.5m
Μέγιστο Μέγεθος Σωματιδίων	35mm
Καλώδιο	10m



Συσκ. 4τμχ | M22xΠ16xY36cm | 5.3Kg

**ΑΝΤΛΙΑ ΟΜΒΡΙΩΝ ΙΝΟΧ**

ΜΟΝΤΕΛΟ	NP1050
Κωδικός	019909
Ισχύς	550W
Μέγιστη Βύθιση	7m
Μέγιστη Παροχή	14.000Lt/H
Μέγιστο Μανομετρικό	8.5m
Μέγιστο Μέγεθος Σωματιδίων	35mm
Καλώδιο	10m



Συσκ. 4τμχ | M24xΠ18xY32cm | 5.4Kg

**ΑΝΤΛΙΑ ΟΜΒΡΙΩΝ ΜΕ ΕΝΣΩΜΑΤΟΜΕΝΟ ΦΛΟΤΕΡ**

ΜΟΝΤΕΛΟ	NP1070
Κωδικός	019923
Ισχύς	750W
Μέγιστη Βύθιση	7m
Μέγιστη Παροχή	13.000Lt/H
Μέγιστο Μανομετρικό	8.5m
Μέγιστο Μέγεθος Σωματιδίων	5mm
Καλώδιο	10m



Συσκ. 2τμχ | M24xΠ20xY58cm | 10.7Kg

**ΑΝΤΛΙΑ ΑΡΔΕΥΣΗΣ ΥΠΟΒΡΥΧΙΑ**

ΜΟΝΤΕΛΟ	NP1180
Κωδικός	030362
Ισχύς	1000W
Μέγιστη Παροχή	6.000Lt/H
Μέγιστο Μανομετρικό	45m
Καλώδιο	15m



Συσκ. Χ1τμχ | M48.5xΠ28.5xY25.5cm | 23.1Kg

**ΑΝΤΛΙΑ ΑΚΑΘΑΡΤΩΝ ΜΕ ΚΟΠΗΤΡΑ**

ΜΟΝΤΕΛΟ	SP1300
Κωδικός	024224
Ισχύς	1100W
Μέγιστη Παροχή	13.800Lt/H
Μέγιστο Μανομετρικό	7m
Στόμιο Εξόδου	Ø 2"



Συσκ. 4τμχ | M22xΠ16xY39cm | 5.9Kg

**ΑΝΤΛΙΑ ΑΚΑΘΑΡΤΩΝ**

ΜΟΝΤΕΛΟ	NP1040
Κωδικός	019893
Ισχύς	900W
Μέγιστη Βύθιση	7m
Μέγιστη Παροχή	14.000Lt/H
Μέγιστο Μανομετρικό	8.5m
Μέγιστο Μέγεθος Σωματιδίων	35mm
Καλώδιο	10m



Συσκ. 4τμχ | M22xΠ18xY43cm | 7.5Kg

**ΑΝΤΛΙΑ ΑΚΑΘΑΡΤΩΝ ΙΝΟΧ**

ΜΟΝΤΕΛΟ	NP1060
Κωδικός	019916
Ισχύς	1100W
Μέγιστη Βύθιση	7m
Μέγιστη Παροχή	16.500Lt/H
Μέγιστο Μανομετρικό	10.5m
Μέγιστο Μέγεθος Σωματιδίων	35mm
Καλώδιο	10m



Συσκ. 6τμχ | M91xΠ20xY4.5cm | 3.7Kg



· Fiberglass  
**ΤΣΕΚΟΥΡΙ ΤΕΜΑΧΙΣΜΟΥ**

ΜΟΝΤΕΛΟ	BSA1000
Κωδικός	028321
Λαβή	90cm
Βάρος	2.5Kg

Συσκ. 24τμχ | M42.5xΠ16xY3cm | 0.8Kg



· Fiberglass  
**ΤΣΕΚΟΥΡΙ**

ΜΟΝΤΕΛΟ	BSA1050
Κωδικός	028338
Λαβή	35cm
Βάρος	650gr

Συσκ. 12τμχ | M50.5xΠ19xY2.5cm | 1Kg



· Fiberglass  
**ΤΣΕΚΟΥΡΙ**

ΜΟΝΤΕΛΟ	BSA1100
Κωδικός	028345
Λαβή	45cm
Βάρος	950gr

Συσκ. 8τμχ | M20xΠ79xYXX3.5cm | 1.8Kg



· Fiberglass  
**ΤΣΕΚΟΥΡΙ**

ΜΟΝΤΕΛΟ	BSA1150
Κωδικός	028352
Λαβή	71cm
Βάρος	1.7Kg



**NEO**

· 12 Δόντια  
**ΤΣΟΥΓΚΡΑΝΑ**

ΜΟΝΤΕΛΟ	SSF507
Κωδικός	036104



**NEO**

· 184mm  
· 1σα Λάμα

**ΨΑΛΙΔΙ ΑΜΠΕΛΟΥΡΓΙΚΟ**

ΜΟΝΤΕΛΟ	SSF200
Κωδικός	012054

Συσκ. 8τμχ | M20xΠ79xYXX3.5cm | 1.8Kg



**NEO**

· 165mm  
· Κυρτή Λάμα

**ΨΑΛΙΔΙ ΣΥΛΛΟΓΗΣ ΚΑΡΠΩΝ - ΦΡΟΥΤΩΝ**

ΜΟΝΤΕΛΟ	SSF210
Κωδικός	012061



**NEO**

**ΨΑΛΙΔΙ ΚΛΑΔΟΥ**

· Ατσάλινη Λαβή  
· Λάμα High Carbon Steel

ΜΟΝΤΕΛΟ	SSF400
Κωδικός	012108



**ΣΚΟΥΠΑ ΦΥΛΛΩΝ**

· Ρυθμιζόμενη 22 Δόντια

ΜΟΝΤΕΛΟ	SSF503
Κωδικός	036081



· 14 Δόντια  
**ΤΣΟΥΓΚΡΑΝΑ**

ΜΟΝΤΕΛΟ	SSF505
Κωδικός	036098

Συσκ. 60τμχ | M9xΠ27xY2.5cm | 0.3Kg



**NEO**

· Μεταλλική Λαβή  
· Λάμα Carbon Steel

**ΨΑΛΙΔΙ ΚΛΑΔΟΥ ANVIL**

ΜΟΝΤΕΛΟ	SSF500
Κωδικός	012122



**NEO**

· Τηλεσκοπική Λαβή

**ΨΑΛΙΔΙ ΚΛΑΔΟΥ**

ΜΟΝΤΕΛΟ	SSF519
Κωδικός	036166
Μήκος	540-755mm



**NEO**

· Τηλεσκοπική Λαβή

**ΨΑΛΙΔΙ ΚΛΑΔΟΥ**

<b>ΜΟΝΤΕΛΟ</b>	<b>SSF521</b>
Κωδικός	036173
Μήκος	540-755mm



**NEO**

· Τηλεσκοπική Λαβή

**ΨΑΛΙΔΙ ΜΠΟΡΝΤΟΥΡΑΣ**

<b>ΜΟΝΤΕΛΟ</b>	<b>SSF523</b>
Κωδικός	036180

Συσκ. 60τμχ | M9xΠ27xY2.5cm | 0.3Kg



**ΨΑΛΙΔΙ ΚΛΑΔΟΥ**

· Σφυρήλατη λάμα  
· Λαβή Αλουμινίου

<b>ΜΟΝΤΕΛΟ</b>	<b>SSF410</b>
Κωδικός	012092

Συσκ. 60τμχ | M9xΠ27xY2.5cm | 0.3Kg



· Σφυρήλατη λάμα  
· Λαβή Αλουμινίου

**ΨΑΛΙΔΙ ΚΛΑΔΟΥ**

<b>ΜΟΝΤΕΛΟ</b>	<b>SSF800</b>
Κωδικός	012085

Συσκ. 48τμχ | M50,5xΠ65xY32cm | 0,3Kg



· Εργονομική Λαβή 2 Συστατικών  
· Ιαπωνική Λάμα  
· Σε Πλαστική Θήκη

**NEO**

**ΚΥΡΤΟ ΠΡΙΟΝΙ ΚΛΑΔΟΥ**

<b>ΜΟΝΤΕΛΟ</b>	<b>SSF310</b>
Κωδικός	013358
Λάμα	330mm - 8TPI 1.2mm

Συσκ. 48τμχ | M50,5xΠ65xY32cm | 0,3Kg



<b>ΜΟΝΤΕΛΟ</b>	<b>SSF320</b>
Κωδικός	013402
Λάμα	250mm - 8TPI 1.0mm



**NEO**

· Εργονομική Λαβή 2 Συστατικών  
· Ιαπωνική Ίσια Λάμα  
· Σε Πλαστική Θήκη

**ΠΡΙΟΝΙ ΚΛΑΔΟΥ**

<b>ΜΟΝΤΕΛΟ</b>	<b>SSF330</b>
Κωδικός	013426
Λάμα	300mm - 8TPI 1.0mm



**NEO**

· Εργονομική Λαβή 2 Συστατικών  
· Ιαπωνική Ίσια Λάμα  
· Σε Πλαστική Θήκη

**ΠΡΙΟΝΙ ΚΛΑΔΟΥ**

<b>ΜΟΝΤΕΛΟ</b>	<b>SSF340</b>
Κωδικός	013419
Λάμα	250mm 12TPI 0.8mm

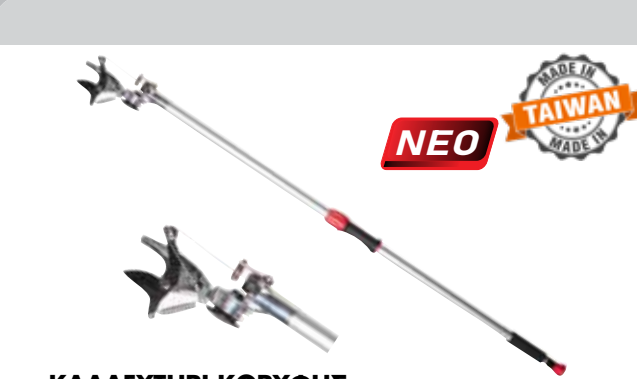

**NEO**

**ΚΛΑΔΕΥΤΗΡΙ ΚΟΡΥΦΗΣ**

<b>ΜΟΝΤΕΛΟ</b>	<b>SSF501</b>
Κωδικός	036074
Μήκος	2m
Βάρος	1.1Kg



**NEO**

· Ανοιξείδωτο  
· Ξύλινη Λαβή  
· Δερμάτινο Λουράκι

**ΦΤΥΡΑΚΙ ΦΑΡΔΥ**

<b>ΜΟΝΤΕΛΟ</b>	<b>SSF509</b>
Κωδικός	036111



**NEO**

· Ανοιξείδωτος  
· Ξύλινη Λαβή  
· Δερμάτινο Λουράκι

**ΚΑΛΛΙΕΡΓΗΤΗΣ**

<b>ΜΟΝΤΕΛΟ</b>	<b>SSF511</b>
Κωδικός	036128



**NEO**

· Ανοιξείδωτο  
· Ξύλινη Λαβή  
· Δερμάτινο Λουράκι

**ΦΤΥΡΑΚΙ ΣΤΕΝΟ**

<b>ΜΟΝΤΕΛΟ</b>	<b>SSF513</b>
Κωδικός	036135



- Ανοιξείδωτο
- Ξύλινη Λαβή
- Δερμάτινο Λουράκι

**ΤΣΟΥΓΚΡΑΝΑΚΙ**

ΜΟΝΤΕΛΟ	SSF515
Κωδικός	036142



- Ανοιξείδωτο
- Ξύλινη Λαβή
- Δερμάτινο Λουράκι

**ΣΚΑΛΙΣΤΗΡΙ**

ΜΟΝΤΕΛΟ	SSF517
Κωδικός	036159



- Με 2 Εξαρτήματα
- Αναδιπλούμενη Λάμα
- Ίσια Ιαπωνική Stainless Steel

**ΜΑΧΑΙΡΙ ΕΜΒΟΛΙΑΣΜΟΥ**

ΜΟΝΤΕΛΟ	SSF900
Κωδικός	012115



- Αναδιπλούμενη Λάμα Ίσια Ιαπωνική Stainless Steel 440A

**ΜΑΧΑΙΡΙ ΚΛΑΔΟΥ**

ΜΟΝΤΕΛΟ	SSF910
Κωδικός	013372
Μήκος	180mm



- Λάμα Ιαπωνική Stainless Steel
- Σε Θήκη

**ΜΑΧΑΙΡΙ ΠΟΛΛΑΠΛΩΝ ΧΡΗΣΕΩΝ**

ΜΟΝΤΕΛΟ	SSF920
Κωδικός	013389
Λάμα	210mm



- Με Λάμα Tungsten & Λιπαντήρα

**ΑΚΟΝΙΣΤΗΡΙ**

ΜΟΝΤΕΛΟ	SSF930
Κωδικός	013365

Συσκ. 72τμχ | M9.5xΠ27.5xY2cm | 0.25Kg



**ΨΑΛΙΔΙ ΚΛΑΔΟΥ ΜΕ ΕΡΓΟΝΟΜΙΚΗ ΛΑΒΗ ΑΛΟΥΜΙΝΙΟΥ 200MM**

ΜΟΝΤΕΛΟ	SSF230
Κωδικός	029243
Λαβή	200mm Αλουμινίου

Συσκ. 12τμχ | M5.6xΠ25xY3cm | 1.25Kg



**ΨΑΛΙΔΙ ΜΠΟΡΝΤΟΥΡΑΣ**

ΜΟΝΤΕΛΟ	SSF260
Κωδικός	029274
Λάμα	30cm
Λαβή	Τηλεσκοπική 66-90cm

Συσκ. 12τμχ | M54.5xΠ22xY2.5cm | 1.5Kg



- Τηλεσκοπικό 65-87cm
- Λαβή Αλουμινίου

**ΨΑΛΙΔΙ ΚΛΑΔΕΜΑΤΟΣ**

ΜΟΝΤΕΛΟ	SSF240
Κωδικός	029250

Συσκ. 12τμχ | M59xΠ24xY3cm | 1.57Kg



- Τηλεσκοπικό 65-87cm
- Λαβή Αλουμινίου
- Με αμόνι

**ΨΑΛΙΔΙ ΚΛΑΔΕΜΑΤΟΣ**

ΜΟΝΤΕΛΟ	SSF250
Κωδικός	029267

Συσκ. 72τμχ | M8.5xΠ28.5xY3cm | 0.2Kg



- High Carbon Steel ,Made in Japan
- Αναδιπλώμενο

**ΧΕΙΡΟΠΡΙΟΝΟ ΣΠΑΣΤΟ**

ΜΟΝΤΕΛΟ	SSF300
Κωδικός	013341
Λάμα	180mm 1.3mm 8ΤΡΙ
Λαβή	Μεταλλική 2 Συστατικών

ΦΕΒΡΟΥΑΡΙΟΣ

NEO



**ΤΑΧΥΣΥΝΔΕΣΜΟΣ ΜΕ ΣΤΟΠ**

- 2 Υλικών
- Με Αυτόματο Στοπ Της Ροής Του Νερού Με Την Αφαίρεση Του Αξεσουάρ

ΜΟΝΤΕΛΟ	GH9000
Κωδικός	044475
Διάμετρος	1/2"
Συσκευασία	30τμχ

ΦΕΒΡΟΥΑΡΙΟΣ

NEO



**ΤΑΧΥΣΥΝΔΕΣΜΟΣ ΜΕ ΣΤΟΠ**

- 2 Υλικών
- Με Αυτόματο Στοπ Της Ροής Του Νερού Με Την Αφαίρεση Του Αξεσουάρ

ΜΟΝΤΕΛΟ	GH9005
Κωδικός	044482
Διάμετρος	3/4"
Συσκευασία	20τμχ

ΦΕΒΡΟΥΑΡΙΟΣ

NEO



**ΡΑΚΟΡ**

- Μετατρέψτε Ευκολά Ένα Θηλυκό Ρακόρ Σε Αρσενικό

ΜΟΝΤΕΛΟ	GH9040
Κωδικός	044550
Διάμετρος	3/4"
Συσκευασία	30τμχ

ΦΕΒΡΟΥΑΡΙΟΣ

NEO



**ΣΥΝΔΕΣΜΟΣ ΤΑΧΥΣΥΝΔΕΣΜΩΝ ΤΥΠΟΥ "Y"**

- Διακλαδώνει Τη Ροή Της Παροχής Σε Δυο Διαφορετικές Κατευθύνσεις
- 2 Υλικών

ΜΟΝΤΕΛΟ	GH9045
Κωδικός	044567

ΦΕΒΡΟΥΑΡΙΟΣ

NEO



**ΤΑΧΥΣΥΝΔΕΣΜΟΣ**

- 2 Υλικών

ΜΟΝΤΕΛΟ	GH9010
Κωδικός	044499
Διάμετρος	1/2"
Συσκευασία	30τμχ

ΦΕΒΡΟΥΑΡΙΟΣ

NEO



**ΤΑΧΥΣΥΝΔΕΣΜΟΣ**

- 2 Υλικών

ΜΟΝΤΕΛΟ	GH9015
Κωδικός	044505
Διάμετρος	3/4"
Συσκευασία	20τμχ

ΦΕΒΡΟΥΑΡΙΟΣ

NEO



**ΔΙΑΚΛΑΔΩΤΗΣ 2 ΕΞΟΔΩΝ**

- Μετατρέψτε Μια Μονή Παροχή Νερού Σε Διπλή
- 2 Υλικών

ΜΟΝΤΕΛΟ	GH9050
Κωδικός	044574

ΦΕΒΡΟΥΑΡΙΟΣ

NEO



**ΔΙΑΚΛΑΔΩΤΗΣ 4 ΕΞΟΔΩΝ, 2 ΥΛΙΚΩΝ**

- Μετατρέψτε Μια Μονή Παροχή Νερού Σε Τετραπλή
- 2 Υλικών

ΜΟΝΤΕΛΟ	GH9055
Κωδικός	044581

ΦΕΒΡΟΥΑΡΙΟΣ

NEO



**ΣΥΝΔΕΣΜΟΣ ΣΩΛΗΝΩΝ**

- Εύκολη Επίσκευή Του Λάστιχου. Κόψτε Το Χαλασμένο Μέρος Και Εισάγετε Το Σύνδεσμο
- 2 Υλικών

ΜΟΝΤΕΛΟ	GH9020
Κωδικός	044512
Διάμετρος	1/2"
Συσκευασία	30τμχ

ΦΕΒΡΟΥΑΡΙΟΣ

NEO



**ΣΥΝΔΕΣΜΟΣ ΣΩΛΗΝΩΝ**

- Εύκολη Επίσκευή Του Λάστιχου. Κόψτε Το Χαλασμένο Μέρος Και Εισάγετε Το Σύνδεσμο
- 2 Υλικών

ΜΟΝΤΕΛΟ	GH9025
Κωδικός	044529
Διάμετρος	3/4"
Συσκευασία	20τμχ

ΦΕΒΡΟΥΑΡΙΟΣ

NEO



**ΠΙΣΤΟΛΙ ΝΕΡΟΥ**

- Ρυθμιζόμενο Από Νέφος Για Πότισμα Σε Δέσμη Για Καθαρισμό
- 2 Υλικών Λαβή Για Άνεση Και Σκανδάλη Γρήγορης Απελευθέρωσης Για Ευκολία Στη Χρήση

ΜΟΝΤΕΛΟ	GH9065
Κωδικός	044604
Συσκευασία	16τμχ

ΦΕΒΡΟΥΑΡΙΟΣ

NEO



**ΠΙΣΤΟΛΙ ΝΕΡΟΥ**

- Ρυθμιζόμενο Από Νέφος Για Πότισμα Σε Δέσμη Για Καθαρισμό · 2 Υλικών Λαβή Για Άνεση Και Σκανδάλη Γρήγορης Απελευθέρωσης Για Ευκολία Στη Χρήση

ΜΟΝΤΕΛΟ	GH9070
Κωδικός	044611
Συσκευασία	16τμχ

ΦΕΒΡΟΥΑΡΙΟΣ

NEO



**ΡΑΚΟΡ ΜΕ ΑΝΤΑΠΤΟΡΑ**

- 2 Υλικών
- Ίδανική Σύνδεση Μεταξύ Παροχής Και Λάστιχου

ΜΟΝΤΕΛΟ	GH9030
Κωδικός	044536
Διάμετρος	1/2"-3/4"
Συσκευασία	30τμχ

ΦΕΒΡΟΥΑΡΙΟΣ

NEO



**ΡΑΚΟΡ ΜΕ ΑΝΤΑΠΤΟΡΑ**

- 2 Υλικών · Ίδανική Σύνδεση Μεταξύ Παροχής Και Λάστιχου

ΜΟΝΤΕΛΟ	GH9035
Κωδικός	044543
Διάμετρος	3/4"-1"
Συσκευασία	30τμχ

ΦΕΒΡΟΥΑΡΙΟΣ

NEO



**ΠΙΣΤΟΛΙ ΝΕΡΟΥ**

- 7 Ρυθμίσεις Ποτίσματος
- Εργονομικός Σχεδιασμός Για Ευκολία Και Άνεση Στη Χρήση
- Με Ρότορα Για Ρύθμιση Της Ροής Του Νερού

ΜΟΝΤΕΛΟ	GH9075
Κωδικός	044628
Συσκευασία	16τμχ

ΦΕΒΡΟΥΑΡΙΟΣ

NEO



**ΕΚΤΟΣΕΥΤΗΡΑΣ**

- 2 Υλικών Για Άνεση Στη Χρήση
- Ρυθμιζόμενο Από Νέφος Για Πότισμα Σε Δέσμη Για Καθαρισμό

ΜΟΝΤΕΛΟ	GH9060
Κωδικός	044598
Συσκευασία	20τμχ



ΦΕΒΡΟΥΑΡΙΟΣ

NEO



**ΠΙΣΤΟΛΙ ΝΕΡΟΥ, ΜΕΤΑΛΛΙΚΟ**

- 3 Ρυθμίσεις Ποτίσματος
- Εργονομικός Σχεδιασμός Για Ευκολία Και Άνεση Στη Χρήση · Σκανδάλη Εύκολο Άνοιγμα-Κλείσιμο Ροής

ΜΟΝΤΕΛΟ **GH9085**  
Κωδικός 044642

ΦΕΒΡΟΥΑΡΙΟΣ

NEO



**ΠΙΣΤΟΛΙ ΝΕΡΟΥ-ΜΠΕΚ**

- Πιστόλι Νερού Με 3 Ρυθμίσεις Και Μοναδικό Σχεδιασμό Που Το Μετατρέπει Σε Μπέκ Ποτίσματος Κάλυψης 66m<sup>2</sup> · Σκανδάλη Για Ευκολία Στη Χρήση Και Αποφυγή Κούρασης

ΜΟΝΤΕΛΟ **GH9090**  
Κωδικός 044659

ΦΕΒΡΟΥΑΡΙΟΣ

NEO



**ΑΝΕΜΗ ΛΑΣΤΙΧΟΥ ΠΟΤΙΣΜΑΤΟΣ**

- Μεταλλικός Σκελετός Με Οδηγό Τύλιξης/Εκτύλιξης Του Λάστιχου Χωρίς Καθοδήγηση Με Το Χέρι
- Με Καλαθάκι Αποθήκευσης Εργαλείων Και Αξεσουάρ
- Μέγιστη Χωρητικότητα 50m-1/2"

ΜΟΝΤΕΛΟ **GH9120**  
Κωδικός 044710

ΦΕΒΡΟΥΑΡΙΟΣ

NEO



**ΠΙΣΤΟΛΙ ΝΕΡΟΥ, ΜΕΤΑΛΛΙΚΟ ΜΠΕΚ**

- Ρυθμιζόμενο Από Νέφος
- Για Πότισμα Σε Δέση Για Καθαρισμό
- Εργονομικός Σχεδιασμός Για Ευκολία Και Άνεση Στη Χρήση
- Με Ρότορα Για Ρύθμιση Της Ροής Του Νερού

ΜΟΝΤΕΛΟ **GH9080**  
Κωδικός 044635

ΦΕΒΡΟΥΑΡΙΟΣ

NEO



**ΜΠΕΚ ΠΟΤΙΣΜΑΤΟΣ, ΚΑΡΦΩΤΟ**

- Με Διπλό Μπέκ Για Ομοιόμορφο Πότισμα · 4 Ρυθμίσεις Ποσότητας Νερού Για Πότισμα Σε Ακτίνα Από 8m Έως 13m
- Ίδανικό Για Οικιακή Χρήση
- Επεκτεινόμενο

ΜΟΝΤΕΛΟ **GH9095**  
Κωδικός 044666

ΦΕΒΡΟΥΑΡΙΟΣ

NEO



**ΜΠΕΚ ΠΟΤΙΣΜΑΤΟΣ, ΚΑΡΦΩΤΟ**

- Ρυθμιζόμενη Περιστροφή Ανάλογα Με Τη Πίεση Του Νερού Και Από Ημικύκλιο Σε Πλήρη Κύκλο Ποτίσματος
- Επεκτεινόμενο

ΜΟΝΤΕΛΟ **GH9100**  
Κωδικός 044673

ΦΕΒΡΟΥΑΡΙΟΣ

NEO



**ΜΠΕΚ ΠΟΤΙΣΜΑΤΟΣ, ΚΑΡΦΩΤΟ**

- Μεταλλική Κατασκευή
- Ρυθμιζόμενη Περιστροφή Από Ημικύκλιο Σε Πλήρη Κύκλο 360° · Ίδανικό Για Όλες Της Εφαρμογές Ποτίσματος Από Οικιακή Σε Ελαφρά Αγροτική · Επεκτεινόμενο

ΜΟΝΤΕΛΟ **GH9105**  
Κωδικός 044680

ΦΕΒΡΟΥΑΡΙΟΣ

NEO



**ΠΟΤΙΣΤΙΚΟ ΕΠΙΦΑΝΕΙΑΣ**

- Ποτιστικό Επιφάνειας 3 Άκρων Με Αυτόματη Περιστροφή 360°
- Ίδανικό Για Οικιακή Χρήση

ΜΟΝΤΕΛΟ **GH9110**  
Κωδικός 044697

ΦΕΒΡΟΥΑΡΙΟΣ

NEO



**ΑΝΕΜΗ ΛΑΣΤΙΧΟΥ ΠΟΤΙΣΜΑΤΟΣ**

- Συμπαγής Σχεδιασμός Για Ευκολία Στην Αποθήκευση · Ρακόρ Σύνδεσης Στο Σκελετό Της Ανέμης · Μέγιστη Χωρητικότητα 30m-1/2"

ΜΟΝΤΕΛΟ **GH9125**  
Κωδικός 044727

ΦΕΒΡΟΥΑΡΙΟΣ

NEO



**ΠΡΟΓΡΑΜΜΑΤΙΣΤΗΣ ΠΟΤΙΣΜΑΤΟΣ ΗΛΕΚΤΡΟΝΙΚΟΣ**

- 2 Στάσεων
- 11 Ανεξάρτητες Λειτουργίες Και Χρόνοι Ποτίσματος
- Ένδειξη Χαμηλής Στάθμης Μπαταρίας
- Δε Χρειάζεται Σύνδεση Με Καλώδια
- Δε Περιλαμβάνει Μπαταρίες

ΜΟΝΤΕΛΟ **GH9135**  
Κωδικός 044741

**NAKAYAMA**  
PRO

Shaping outdoor life.

ΑΥΤΟ ΘΑ ΠΕΙ ΣΟΚ!!!

**ΔΩΡΟ**  
ΑΛΥΣΟΠΡΙΟΝΟ



ΓΙΑ ΚΑΘΕ 60 BLISTER ΑΛΥΣΙΔΑΣ  
ΚΑΙ 10 ΠΑΜΕΣ ΔΩΡΟ 1  
ΑΛΥΣΟΠΡΙΟΝΟ ΚΛΑΔΕΥΤΙΚΟ  
PC3100

Αλυσίδες NAKAYAMA  
Κατασκευασμένες από ατσάλι SAE8660 που εισάγεται  
από Αμερική, με τεχνολογία Oil-Tronic<sup>2</sup> και BBK<sup>TS</sup>.



**Οδηγός επιλογής αλυσίδας**

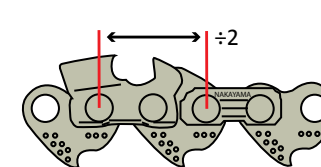

Βήμα αλυσίδας, είναι η απόσταση μεταξύ δύο διαδοχικών πύρων της αλυσίδας διά 2. Το βήμα αναφέρεται σε ίντσες.



Πάχος αλυσίδας, είναι το πάχος του οδηγού. Το πάχος αναφέρεται σε ίντσες, αλλά και σε χιλιοστά.



Semi-chisel: προφίλ δοντιού κοπής με καμπύλη.  
Full-Chisel: προφίλ δοντιού κοπής γωνιακό.

Ο διπλός οδηγός, προσφέρει προστασία κατά του κλωσήματος της αλυσίδας (no kickback). Στα κλαδευτικά αλυσοπρίονα είναι απαραίτητος γιατί στον χειρισμό του αλυσοπρίονου με το ένα χέρι μπορεί εύκολα να "κλωτήσει" και επιπλέον λειτουργεί σαν αντιδόνηση.

**Αλυσίδες σε κλίμακα 1:1** (τοποθετήστε την αλυσίδα επάνω στην φωτογραφία για να βρείτε εύκολα το βήμα της)

1/4" (6.35mm) - Διατίθεται σε πάχη .043"(1.1mm) και .050"(1.3mm)



3/8"LP (9.525mm) χαμηλού προφίλ - Διατίθεται σε πάχη .043"(1.1mm) και .050"(1.3mm)

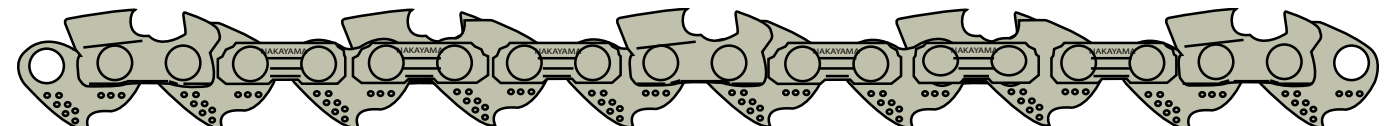

.325" (8.255mm) - Διατίθεται σε πάχη .050"(1.3mm), .058"(1.5mm), .063"(1.6mm)

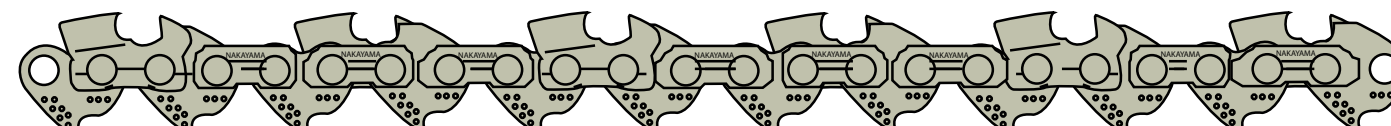

3/8" (9.525mm) - Διατίθεται σε πάχη .050"(1.3mm), .058"(1.5mm), .063"(1.6mm)

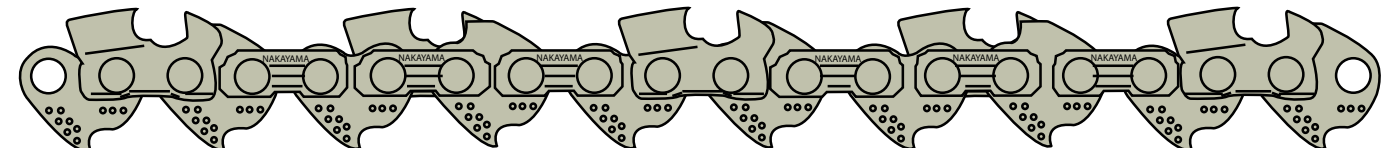



Αλυσίδες αλυσοπρίονων 1/4"

ΒΗΜΑ	ΠΑΧΟΣ	ΟΔΗΓΟΙ	ΤΥΠΟΣ	ΜΑΡΚΑ	ΣΥΣΚΕΥΑΣΙΑ	ΚΩΔΙΚΟΣ	ΜΟΝΤΕΛΟ
1/4" mini	(.043") 1,1mm	56	1/4" MINI	NAKAYAMA	BLISTER	031413	EK11-M-056
1/4" mini	(.043") 1,1mm	56	1/4" MINI	NAKAYAMA	BAG	0373610159	0373610159
1/4" mini	(.043") 1,1mm	57	1/4" MINI	NAKAYAMA	BLISTER	038245	EK11-M-057
1/4" mini	(.043") 1,1mm	58	1/4" MINI	NAKAYAMA	BLISTER	038252	EK11-M-058
1/4" mini	(.043") 1,1mm	64	1/4" MINI	NAKAYAMA	BLISTER	EK11-M-064	EK11-M-064
1/4" mini	(.043") 1,1mm	72	1/4" MINI	NAKAYAMA	BLISTER	038269	EK11-M-072
1/4"	(.050") 1,3mm	48	SPEED CUT	NAKAYAMA	BLISTER	030935	EK13-S-048
1/4"	(.050") 1,3mm	52	SPEED CUT	NAKAYAMA	BLISTER	013525	EK13-S-052
1/4"	(.050") 1,3mm	58	SPEED CUT	NAKAYAMA	BAG	0291033003	0291033003
1/4"	(.050") 1,3mm	58	SPEED CUT	NAKAYAMA	BLISTER	030959	EK13-S-058
1/4"	(.050") 1,3mm	60	SPEED CUT	NAKAYAMA	BLISTER	038214	EK13-S-060
1/4"	(.050") 1,3mm	68	SPEED CUT	NAKAYAMA	BLISTER	038221	EK13-S-068
1/4"	(.050") 1,3mm	76	SPEED CUT	NAKAYAMA	BLISTER	038238	EK13-S-076

Σετ καμπίνα - αλυσίδα 1/4" για αναβάθμιση κλαδευτικών αλυσοπρίονων

ΒΗΜΑ	ΠΑΧΟΣ	ΟΔΗΓΟΙ	ΤΥΠΟΣ	ΜΑΡΚΑ	ΣΥΣΚΕΥΑΣΙΑ	ΚΩΔΙΚΟΣ	ΜΟΝΤΕΛΟ
1/4"	(.050") 1,3mm	60	ΣΕΤ ΜΕ ΚΑΜΠΙΑΝΑ 1/4"	NAKAYAMA	BAG	025344	PC3521



Αλυσίδες αλυσοπρίονων 3/8" LP

ΒΗΜΑ	ΠΑΧΟΣ	ΟΔΗΓΟΙ	ΤΥΠΟΣ	ΜΑΡΚΑ	ΣΥΣΚΕΥΑΣΙΑ	ΚΩΔΙΚΟΣ	ΜΟΝΤΕΛΟ
3/8" LP	(.043") 1,1mm	33	KICKBACK SAFETY	NAKAYAMA	BAG	0145460009	0145460009
3/8" LP	(.043") 1,1mm	33	"ΦΤΕΡΑΚΙ"	NAKAYAMA	BOX	038269	BG11-S-033
3/8" LP	(.043") 1,1mm	34	"ΦΤΕΡΑΚΙ"	NAKAYAMA	BOX	038283	BG11-S-034
3/8" LP	(.043") 1,1mm	39	"ΦΤΕΡΑΚΙ"	NAKAYAMA	BLISTER	9999951777	BG11-S-039
3/8" LP	(.043") 1,1mm	40	"ΦΤΕΡΑΚΙ"	NAKAYAMA	BLISTER	038290	BG11-S-040
3/8" LP	(.043") 1,1mm	44	"ΦΤΕΡΑΚΙ"	NAKAYAMA	BLISTER	038306	BG11-S-044
3/8" LP	(.043") 1,1mm	50	"ΦΤΕΡΑΚΙ"	NAKAYAMA	BLISTER	031499	BG11-S-050
3/8" LP	(.043") 1,1mm	53	"ΦΤΕΡΑΚΙ"	NAKAYAMA	BOX	9999951783	BG11-S-053
3/8" LP	(.043") 1,1mm	55	"ΦΤΕΡΑΚΙ"	NAKAYAMA	BLISTER	038320	BG11-S-055
3/8" LP	(.043") 1,1mm	57	"ΦΤΕΡΑΚΙ"	NAKAYAMA	BLISTER	9999951786	BG11-S-057
3/8" LP	(.050") 1,3mm	33		NAKAYAMA	BAG	0343390106	0343390106
3/8" LP	(.050") 1,3mm	39	"ΦΤΕΡΑΚΙ"	NAKAYAMA	BLISTER	031512	BG13-S-039
3/8" LP	(.050") 1,3mm	40	KICKBACK SAFETY	NAKAYAMA	BAG	0290521002	0290521002
3/8" LP	(.050") 1,3mm	40	"ΦΤΕΡΑΚΙ"	NAKAYAMA	BLISTER	013594	BG13-S-040
3/8" LP	(.050") 1,3mm	40	ΚΑΡΒΙΔΙΟΥ	NAKAYAMA	BLISTER	CA13-040	CA13-040
3/8" LP	(.050") 1,3mm	42	"ΦΤΕΡΑΚΙ"	NAKAYAMA	BLISTER	031529	BG13-S-042
3/8" LP	(.050") 1,3mm	44	"ΦΤΕΡΑΚΙ"	NAKAYAMA	BLISTER	BG13-S-044	BG13-S-044
3/8" LP	(.050") 1,3mm	45	"ΦΤΕΡΑΚΙ"	NAKAYAMA	BLISTER	BG13-S-045	BG13-S-045
3/8" LP	(.050") 1,3mm	47	"ΦΤΕΡΑΚΙ"	NAKAYAMA	BLISTER	038344	BG13-S-047
3/8" LP	(.050") 1,3mm	48	"ΦΤΕΡΑΚΙ"	NAKAYAMA	BLISTER	038351	BG13-S-048
3/8" LP	(.050") 1,3mm	50	"ΦΤΕΡΑΚΙ"	NAKAYAMA	BLISTER	031550	BG13-S-050
3/8" LP	(.050") 1,3mm	52	"ΦΤΕΡΑΚΙ"	NAKAYAMA	BLISTER	031567	BG13-S-052
3/8" LP	(.050") 1,3mm	53	"ΦΤΕΡΑΚΙ"	NAKAYAMA	BLISTER	BG13-S-053	BG13-S-053
3/8" LP	(.050") 1,3mm	55	"ΦΤΕΡΑΚΙ"	NAKAYAMA	BLISTER	031581	BG13-S-055
3/8" LP	(.050") 1,3mm	56	"ΦΤΕΡΑΚΙ"	NAKAYAMA	BLISTER	031598	BG13-S-056
3/8" LP	(.050") 1,3mm	57	"ΦΤΕΡΑΚΙ"	NAKAYAMA	BLISTER	BG13-S-057	BG13-S-057
3/8" LP	(.050") 1,3mm	57		NAKAYAMA	BAG	0343150120	0343150120
3/8" LP	(.050") 1,3mm	57	ΚΑΡΒΙΔΙΟΥ	NAKAYAMA	BLISTER	CA13-057	CA13-057
3/8" LP	(.050") 1,3mm	60	"ΦΤΕΡΑΚΙ"	NAKAYAMA	BLISTER	038368	BG13-S-060
3/8" LP	(.050") 1,3mm	61	"ΦΤΕΡΑΚΙ"	NAKAYAMA	BLISTER	031604	BG13-S-061
3/8" LP	(.050") 1,3mm	62	"ΦΤΕΡΑΚΙ"	NAKAYAMA	BLISTER	BG13-S-062	BG13-S-062
3/8" LP	(.050") 1,3mm	64	"ΦΤΕΡΑΚΙ"	NAKAYAMA	BLISTER	038375	BG13-S-064
3/8" LP	(.050") 1,3mm	72	"ΦΤΕΡΑΚΙ"	NAKAYAMA	BLISTER	BG13-S-072	BG13-S-072



Αλυσίδες αλυσοπρίονων .325"

ΒΗΜΑ	ΠΑΧΟΣ	ΟΔΗΓΟΙ	ΤΥΠΟΣ	ΜΑΡΚΑ	ΣΥΣΚΕΥΑΣΙΑ	ΚΩΔΙΚΟΣ	ΜΟΝΤΕΛΟ
.325"	(.050") 1,3mm	56	KICKBACK SAFETY	NAKAYAMA	BLISTER	038382	KB13-S-056
.325"	(.050") 1,3mm	64	KICKBACK SAFETY	NAKAYAMA	BLISTER	038429	KB13-S-064
.325"	(.050") 1,3mm	66	KICKBACK SAFETY	NAKAYAMA	BLISTER	KB13-S-066	KB13-S-066
.325"	(.050") 1,3mm	72	SPEED CUT	NAKAYAMA	BAG	9999910008	AB008
.325"	(.050") 1,3mm	72	KICKBACK SAFETY	NAKAYAMA	BLISTER	031635	KB13-S-072
.325"	(.050") 1,3mm	72	<b>ΚΑΡΒΙΔΙΟΥ</b>	NAKAYAMA	BLISTER	CA325-072	CA325-072
.325"	(.050") 1,3mm	78	KICKBACK SAFETY	NAKAYAMA	BLISTER	038405	KB13-S-078
.325"	(.058") 1,5mm	56	KICKBACK SAFETY	NAKAYAMA	BLISTER	038412	KB15-S-056
.325"	(.058") 1,5mm	64	KICKBACK SAFETY	NAKAYAMA	BLISTER	038429	KB15-S-064
.325"	(.058") 1,5mm	66	KICKBACK SAFETY	NAKAYAMA	BLISTER	038436	KB15-S-066
.325"	(.058") 1,5mm	72	KICKBACK SAFETY	NAKAYAMA	BLISTER	KB15-S-072	KB15-S-072
.325"	(.058") 1,5mm	76	SPEED CUT	NAKAYAMA	BAG	9999910313	AB316
.325"	(.058") 1,5mm	76	KICKBACK SAFETY	NAKAYAMA	BLISTER	KB15-S-076	KB15-S-076
.325"	(.058") 1,5mm	78	KICKBACK SAFETY	NAKAYAMA	BLISTER	031666	KB15-S-078
.325"	(.058") 1,5mm	86	KICKBACK SAFETY	NAKAYAMA	BLISTER	038443	KB15-S-086
.325"	(.058") 1,5mm	86	SPEED CUT	NAKAYAMA	BAG	0265907004	0265907004
.325"	(.063") 1,6mm	62	KICKBACK SAFETY	NAKAYAMA	BLISTER	038450	KB16-S-062
.325"	(.063") 1,6mm	67	KICKBACK SAFETY	NAKAYAMA	BLISTER	038467	KB16-S-067
.325"	(.063") 1,6mm	68	KICKBACK SAFETY	NAKAYAMA	BLISTER	038474	KB16-S-068
.325"	(.063") 1,6mm	74	KICKBACK SAFETY	NAKAYAMA	BLISTER	038481	KB16-S-074

Αλυσίδες αλυσοπρίονων 3/8"

ΒΗΜΑ	ΠΑΧΟΣ	ΟΔΗΓΟΙ	ΤΥΠΟΣ	ΜΑΡΚΑ	ΣΥΣΚΕΥΑΣΙΑ	ΚΩΔΙΚΟΣ	ΜΟΝΤΕΛΟ
3/8"	(.050") 1,3mm	60	KICKBACK SAFETY	NAKAYAMA	BLISTER	038498	EP13-S-060
3/8"	(.050") 1,3mm	67	KICKBACK SAFETY	NAKAYAMA	BLISTER	038504	EP13-S-067
3/8"	(.050") 1,3mm	70	KICKBACK SAFETY	NAKAYAMA	BLISTER	038511	EP13-S-070
3/8"	(.050") 1,3mm	72	KICKBACK SAFETY	NAKAYAMA	BLISTER	EP13-S-072	EP13-S-072
3/8"	(.058") 1,5mm	56	KICKBACK SAFETY	NAKAYAMA	BLISTER	038528	EP15-S-056
3/8"	(.058") 1,5mm	60	KICKBACK SAFETY	NAKAYAMA	BLISTER	038535	EP15-S-060
3/8"	(.058") 1,5mm	64	KICKBACK SAFETY	NAKAYAMA	BLISTER	038542	EP15-S-064
3/8"	(.058") 1,5mm	68	KICKBACK SAFETY	NAKAYAMA	BLISTER	038542	EP15-S-068
3/8"	(.058") 1,5mm	72	KICKBACK SAFETY	NAKAYAMA	BLISTER	EP15-S-072	EP15-S-072
3/8"	(.058") 1,5mm	84	KICKBACK SAFETY	NAKAYAMA	BLISTER	038566	EP15-S-084
3/8"	(.063") 1,6mm	60	KICKBACK SAFETY	NAKAYAMA	BLISTER	038573	EP16-S-060
3/8"	(.063") 1,6mm	66	KICKBACK SAFETY	NAKAYAMA	BLISTER	038580	EP16-S-066
3/8"	(.063") 1,6mm	72	KICKBACK SAFETY	NAKAYAMA	BLISTER	038597	EP16-S-072
3/8"	(.063") 1,6mm	84	KICKBACK SAFETY	NAKAYAMA	BLISTER	038603	EP16-S-084

Αλυσίδες αλυσοπρίονων .404"

ΒΗΜΑ	ΠΑΧΟΣ	ΟΔΗΓΟΙ	ΤΥΠΟΣ	ΜΑΡΚΑ	ΣΥΣΚΕΥΑΣΙΑ	ΚΩΔΙΚΟΣ	ΜΟΝΤΕΛΟ
.404"	(.063") 1,6mm	60	SPEED CUT	NAKAYAMA	BLISTER	038610	PM16-060
.404"	(.063") 1,6mm	68	SPEED CUT	NAKAYAMA	BLISTER	038627	PM16-068



Ρολλά αλυσίδας αλυσοπρίονων

ΒΗΜΑ	ΠΑΧΟΣ	ΤΥΠΟΣ	ΜΑΡΚΑ	ΜΗΚΟΣ	ΟΔΗΓΟΙ	ΚΩΔΙΚΟΣ	ΜΟΝΤΕΛΟ
.325"	(.058") 1,5mm	SEMI-CHISEL	NAKAYAMA	100ft 30.5m	1840	011514	KB15-100R
3/8"	(.058") 1,5mm	SEMI-CHISEL	NAKAYAMA	100ft 30.5m	1640	011576	EP15-100R
.404"	(.063") 1,6mm	SEMI-CHISEL	NAKAYAMA	100ft 30.5m	1480	011637	PM16-100R

Συνδετήρες αλυσίδας αλυσοπρίονων

ΒΗΜΑ	ΠΕΡΙΓΡΑΦΗ	ΚΩΔΙΚΟΣ	ΜΟΝΤΕΛΟ
3/8"	ΣΕΤ 10 ΤΕΜΑΧΙΩΝ ΣΥΝΔΕΤΗΡΕΣ (ΖΕΥΓΟΣ - ΑΡΣΕΝΙΚΟ-ΘΥΛΗΚΟ) ΑΛΥΣΙΔΑΣ 3/8" (050"-058")	9999951849	EP-CON
.404"	ΣΕΤ 10 ΤΕΜΑΧΙΩΝ ΣΥΝΔΕΤΗΡΕΣ (ΖΕΥΓΟΣ - ΑΡΣΕΝΙΚΟ-ΘΥΛΗΚΟ) ΑΛΥΣΙΔΑΣ .404" (063")	9999951852	PM-CON

Λάμες αλυσοπρίονων

ΜΗΚΟΣ	ΤΥΠΟΣ ΟΥΡΑΣ	ΜΥΤΗ	ΒΗΜΑ ΑΛΥΣΙΔΑΣ	ΠΑΧΟΣ ΑΛΥΣΙΔΑΣ	ΑΡ. ΟΔΗΓΩΝ	ΜΑΡΚΑ	ΣΥΣΚΕΥΑΣΙΑ	ΚΩΔΙΚΟΣ	ΜΟΝΤΕΛΟ
8" (20CM)	PO	RIVET-1S	3/8"LP	0.43" 1.1mm	33	NAKAYAMA	BAG	0173940008	0173940008
8" (20CM)	PO	RIVET-1S	3/8"LP	0.50" 1.3mm	33	NAKAYAMA	BAG	P006-50SROR	P006-50SROR
8" (20CM)	PO	RIVET-1S	3/8"LP	0.50" 1.3mm	33	NAKAYAMA	BAG	0343390109	0343390109
8" (20CM)	PO	RIVET-1S	1/4"	0.50" 1.3mm	48	NAKAYAMA	CARTON	038672	010975
10" (25CM)	AT	CARVING ΜΕ ΓΡΑΝΑΖΙ	1/4"	0.43" 1.1mm	56	NAKAYAMA	BAG	0373610160	0373610160
10" (25CM)	AT	CARVING ΜΕ ΓΡΑΝΑΖΙ	1/4"	0.43" 1.1mm	58	NAKAYAMA	CARTON	038696	AT10-43SR
10" (25CM)	AT	CARVING ΜΕ ΓΡΑΝΑΖΙ	1/4"	0.50" 1.3mm	58	NAKAYAMA	CARTON	038634	AT10-50SR
10" (25CM)	AT	CARVING	1/4"	0.50" 1.3mm	60	NAKAYAMA	CARTON	AT10-50	AT10-50
10" (25CM)	AT	CARVING	1/4"	0.50" 1.3mm	60	NAKAYAMA	BAG	0306520151	0306520151
10" (25CM)	AT	CARVING	1/4"	0.50" 1.3mm	60	NAKAYAMA	BAG	9999950903	PC3519
10" (25CM)	PO	CARVING	1/4"	0.50" 1.3mm	60	NAKAYAMA	CARTON	P010-50CA	P010-50CA
10" (25CM)	PO	RIVET-1S	3/8"LP	0.50" 1.3mm	40	NAKAYAMA	CARTON	P010-50SR	P010-50SR
10" (25CM)	PO	RIVET-1S	3/8"LP	0.50" 1.3mm	40	OREGON	BAG	P010-50SROR	P010-50SROR
10" (25CM)	M10	RIVET-1S	1/4"	0.43" 1.1mm	58	NAKAYAMA	CARTON	038702	M10-1443SR
10" (25CM)	M10	RIVET-1S	1/4"	0.50" 1.3mm	58	NAKAYAMA	BAG	0291033004	0291033004
10" (25CM)	M10	RIVET-1S	3/8"LP	0.43" 1.1mm	39	NAKAYAMA	CARTON	038658	M10-43SR
10" (25CM)	M10	RIVET-1S	3/8"LP	0.43" 1.1mm	40	NAKAYAMA	BAG	0364870034	0364870034
10" (25CM)	M10	RIVET-1S	3/8"LP	0.50" 1.3mm	39	NAKAYAMA	CARTON	038665	M10-50SRNM
10" (25CM)	M10	RIVET-1S	3/8"LP	0.50" 1.3mm	39	NAKAYAMA	BAG	9999950395	AK044
10" (25CM)	M10	RIVET-1S	3/8"LP	0.50" 1.3mm	40	NAKAYAMA	BAG	0291063004	0291063004
10" (25CM)	QUICKFIT	RIVET-1S	3/8"LP	0.50" 1.3mm	40	NAKAYAMA	BAG	0271300203	0271300203
12" (30CM)	PO	RIVET-1S	3/8"LP	0.50" 1.3mm	44	NAKAYAMA	CARTON	P012-50SR	P012-50SR
14" (35CM)	SW	RIVET-1S	3/8"LP	0.43" 1.1mm	50	NAKAYAMA	CARTON	SW14-43SR	SW14-43SR
14" (35CM)	PO	RIVET-1S	3/8"LP	0.50" 1.3mm	52	NAKAYAMA	CARTON	P014-50SR	P014-50SR
16" (40CM)	SW	RIVET-4N	3/8"LP	0.43" 1.1mm	57	NAKAYAMA	CARTON	SW16-50NR	SW16-50NR
16" (40CM)	PO	RIVET-1S	3/8"LP	0.50" 1.3mm	56	NAKAYAMA	CARTON	P016-50SR	P016-50SR
16" (40CM)	PO	RIVET-4N	3/8"LP	0.50" 1.3mm	57	NAKAYAMA	CARTON	P016-50NR	P016-50NR
16" (40CM)	PO	RIVET-1N	3/8"LP	0.50" 1.3mm	57	NAKAYAMA	BAG	0343150120	0343150120

Λάμες αλυσοπρίονων

ΜΗΚΟΣ	ΤΥΠΟΣ ΟΥΡΑΣ	ΜΥΘΗ	ΒΗΜΑ ΑΛΥΣΙΔΑΣ	ΠΑΧΟΣ ΑΛΥΣΙΔΑΣ	ΑΡ. ΟΔΗΓΩΝ	ΜΑΡΚΑ	ΣΥΣΚΕΥΑΣΙΑ	ΚΩΔΙΚΟΣ	ΜΟΝΤΕΛΟ
16" (40CM)	PO	RIVET-6N	.325"	0.50" 1.3mm	66	NAKAYAMA	CARTON	PO16-50EH	PO16-50EH
16" (40CM)	PO	RIVET-6N	.325"	0.58" 1.5mm	66	NAKAYAMA	CARTON	PO16-58EH	PO16-58EH
16" (40CM)	POH	RIVET-4N	3/8"LP	0.50" 1.3mm	56	NAKAYAMA	BAG	0364560163	0364560163
16" (40CM)	POH	RIVET-4N	3/8"LP	0.50" 1.3mm	57	NAKAYAMA	CARTON	POH16-50NR	POH16-50NR
16" (40CM)	QUICKFIT	RIVET-1S	3/8"LP	0.50" 1.3mm	56	OREGON	BAG	9999952483	EK018
18" (45CM)	QUICKFIT	RIVET-1S	3/8"LP	0.50" 1.3mm	62	NAKAYAMA	BAG	0343220008	0343220008
18" (45CM)	QUICKFIT	RIVET-1S	3/8"LP	0.50" 1.3mm	62	OREGON	BAG	0107150305	0107150305
18" (45CM)	POH	RIVET-4N	.325"	0.50" 1.3mm	72	NAKAYAMA	BAG	031697	POH18-50NM
18" (45CM)	POH	RIVET-4N	.325"	0.50" 1.3mm	72	NAKAYAMA	BAG	0364630207	0364630207
18" (45CM)	POH	RIVET-4N	.325"	0.50" 1.3mm	72	NAKAYAMA	CARTON	POH18-50THNM	POH18-50THNM
18" (45CM)	POH	RIVET-6N	.325"	0.58" 1.5mm	72	NAKAYAMA	CARTON	POH18-58WH	POH18-58WH
20" (50CM)	POH	RIVET-4N	.325"	0.58" 1.5mm	76	NAKAYAMA	BAG	POH20-58WHNM	POH20-58WHNM
20" (50CM)	POH	RIVET-4N	.325"	0.58" 1.5mm	76	NAKAYAMA	BAG	POH20-58WHNA	POH20-58WHNA
20" (50CM)	POH	RIVET-4N	.325"	0.58" 1.5mm	76	NAKAYAMA DEVILL	BAG	POH20-58WH	POH20-58WH
20" (50CM)	POH	STELLITE	.325"	0.58" 1.5mm	76	NAKAYAMA	CARTON	038689	POH20-58
20" (50CM)	POH	RIVET-4N	.325"	0.58" 1.5mm	78	NAKAYAMA	BAG	0364700206	0364700206
20" (50CM)	HV	STELLITE	3/8"	0.58" 1.5mm	72	NAKAYAMA	CARTON	HV20-58	HV20-58
20" (50CM)	JO	RIVET-6N	3/8"	0.58" 1.5mm	72	NAKAYAMA	CARTON	038641	JO20-58ER
22" (55CM)	POH	RIVET-4N	.325"	0.58" 1.5mm	86	NAKAYAMA	BAG	0265907002	0265907002
22" (55CM)	POH	RIVET-4N	.325"	0.58" 1.5mm	86	NAKAYAMA WHITESTAR	BAG	9999910311	AB314

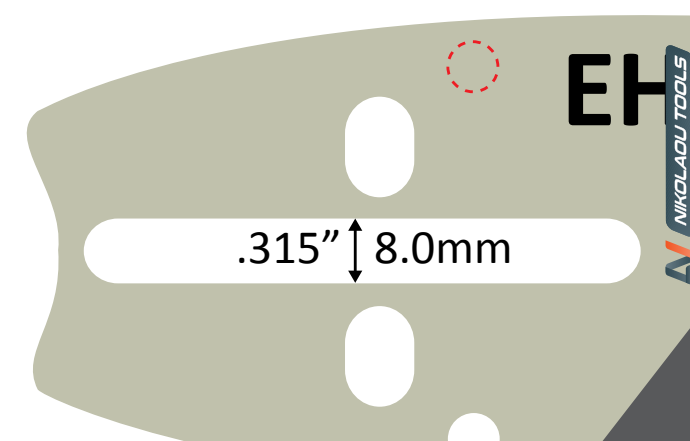
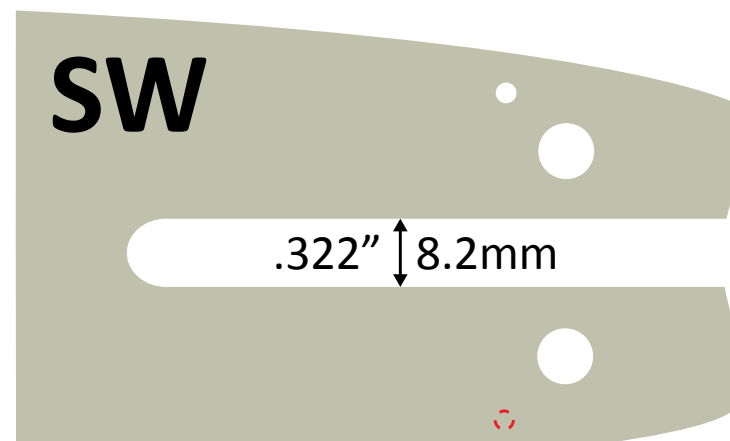
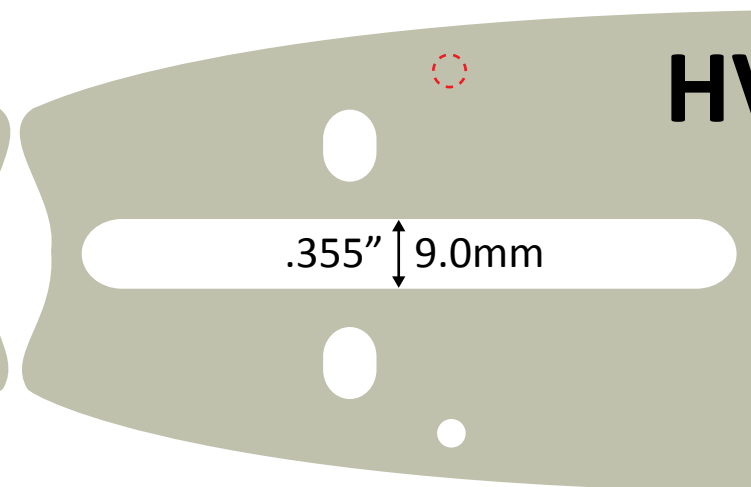
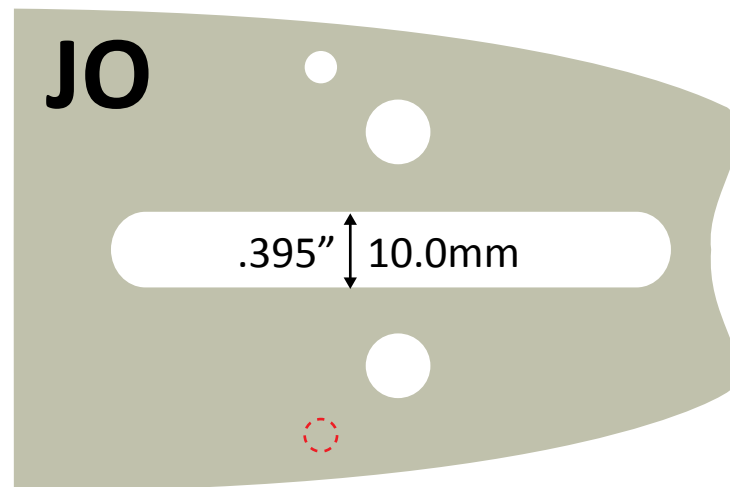
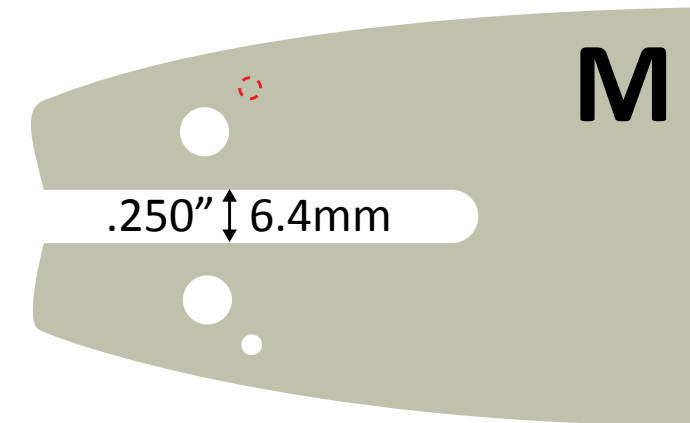
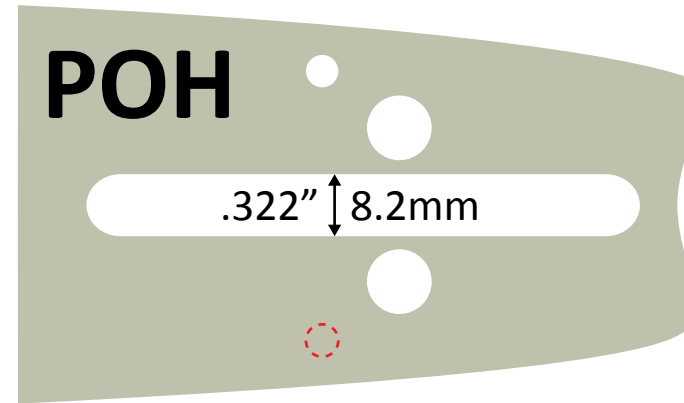
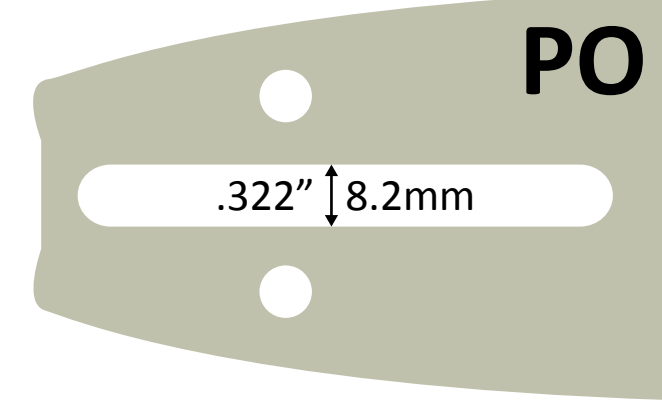
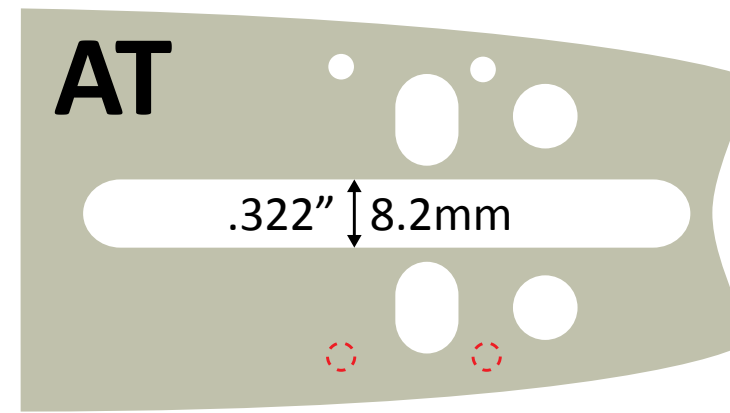

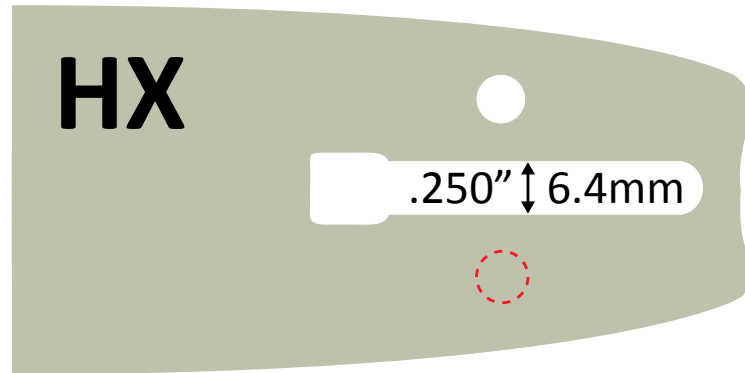
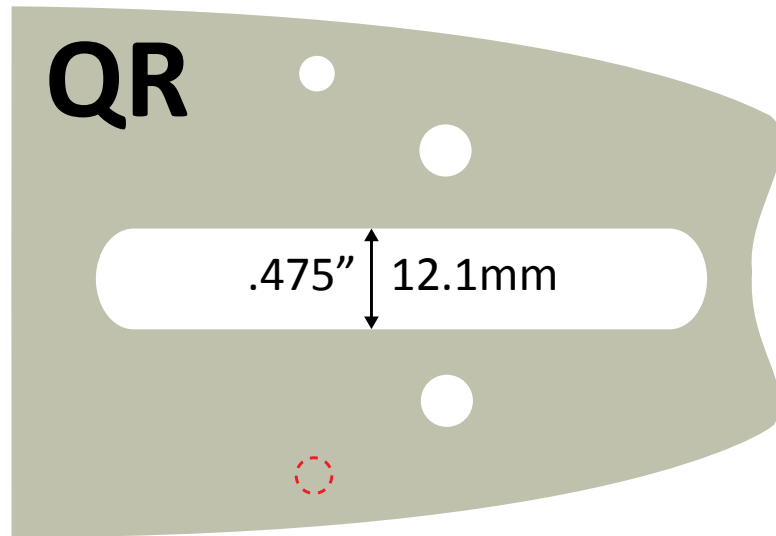

www.nakayamatools.com

Συμβατές λάμες και αλυσίδες με μοντέλα Nakayama

ΜΟΝΤΕΛΟ	Τύπος - Μήκος λάμας	Αλυσίδα	ΛΑΜΑ	ΑΛΥΣΙΔΑ
Αλυσοπρίονα βενζίνης				
PC2000	PO - 8" (20cm)	1/4" 1.3mm - 48 οδηγοί	010975	EK13-S-048
PC2700 PC3000 PC3100	PO - 10" (25cm)	3/8"LP 1.3mm - 40 οδηγοί	P010-50SR 50160098R P010-50SR0R	0290521002 BG13-S-040 CA13-040
PC3500 (3/8"LP)	PO CARVING - 10" (25cm)	3/8"LP 1.3mm - 42 οδηγοί	P010-50CA 0306520151 9999950903 AT10-50	BG13-S-042
PC3500 (1/4") PC3530	PO CARVING - 10" (25cm)	1/4" 1.3mm - 60 οδηγοί	P010-50CA 0306520151 9999950903 AT10-50	EK13-S-060 PC3521
PC3600	CARVING ME ΓΡΑΝΑΖΙ- 10" (25cm)	1/4"mini 1.1mm - 56 οδηγοί	0373610160	EK11-M-056 0373610159
PC4100	POH - 16" (40cm)	3/8"LP 1.3mm - 56 οδηγοί	0364560163	BG13-S-060
PC4500 PC4600 PC4610	POH - 18" (45cm)	.325" 1.3mm - 72 οδηγοί	POH18-50NM POH18-50TH 0364630207	AB008 KB13-S-072 CA325-072
PC5500 PC5600 PC6600	POH - 20" (50cm)	.325" 1.5mm - 76 οδηγοί	POH20-58WHNM POH20-58WHNA POH20-58WH	AB316 KB15-S-076
PC5610	POH - 20" (50cm)	.325" 1.5mm - 78 οδηγοί	0364700206	KB15-S-078
PC6600 PC6700	POH - 22" (55cm)	.325" 1.5mm - 86 οδηγοί	AB314 0265907002	KB15-S-086 0265907004
Ηλεκτρικά αλυσοπρίονα				
EC2040	PO - 16" (40cm)	3/8"LP 1.3mm - 56 οδηγοί	P016-50SR	BG13-S-056
EC2050	PO - 16" (40cm)	3/8"LP 1.3mm - 57 οδηγοί	0343150120	0343150121
EC2345	QUICK FIT - 18" (45cm)	3/8"LP 1.3mm - 62 οδηγοί	0107150305	BG13-S-062
EC2350	QUICK FIT - 18" (45cm)	3/8"LP 1.3mm - 62 οδηγοί	0343220008	
Κονταροπρίονα βενζίνης				
PS2300, PS2500, PS2700 PS2800, PS3500	M10 - 10" (25cm)	3/8"LP 1.3mm - 39 οδηγοί	AK044	BG13-S-039
PS2600	M10 - 10" (25cm)	1/4" 1.3mm - 58 οδηγοί	0291033004	0291033003 EK13-S-058
PS2605 PS5105	M10 - 10" (25cm) 1.1mm	3/8"LP 1.1mm - 40 οδηγοί	0364870034	BG11-S-040
PS3100 PS5000 PS5100	M10 - 10" (25cm)	3/8"LP 1.3mm - 40 οδηγοί	0291063004	0290521002 0291063003 EPS005 BG13-S-040 CA13-040
PS3000 PS4001	M10 - 12" (30cm)	3/8"LP 1.3mm - 45 οδηγοί		BG13-S-045
Ηλεκτρικά κονταροπρίονα				
ES1200 ES7200	PO - 8" (20cm)	3/8"LP 1.1mm - 33 οδηγοί	0173940008	0145460009 BG11-S-033
ES7250	PO - 8" (20cm)	3/8"LP 1.3mm - 33 οδηγοί	0343390109	0343390106
ES9000	QUICK FIT - 10" (25cm)	3/8"LP 1.3mm - 40 οδηγοί	0271300203	0290521002 BG13-S-040 CA13-040
ES9021	M10 - 10" (25cm)	3/8"LP 1.3mm - 40 οδηγοί	0291063004	

Shaping outdoor life.

Συσκ. 12τμχ | M45xΠ25xY27.5cm | 1Kg

**ΛΑΔΙ 2ΧΡΟΝΩΝ ΚΙΝΗΤΗΡΩΝ ΑΝΤΙΚΑΠΝΙΚΗΣ ΤΕΧΝΟΛΟΓΙΑΣ 1L ΜΕ ΔΟΣΟΜΕΤΡΗΤΗ**



• 1Lt Με Δοσομετρητή

<b>ΜΟΝΤΕΛΟ</b>	<b>LB1050</b>
Κωδικός	034995

Συσκ. 20τμχ | M26xΠ22.5xY22cm | 2Kg



• Εξασφαλίζει εξαιρετική καύση χωρίς υπολείμματα και χαμηλό καπνό  
• Δεν κολλά τα ελατήρια του πιστονιού και βελτιώνει την ψύξη εξασφαλίζοντας μέγιστη απόδοση  
• Με καπάκι και δοσομετρητή για χρησιμοποιείται και σε λιγότερο μείγμα καυσίμου  
• 100ml

**ΛΑΔΙ 2ΧΡΟΝΩΝ ΚΙΝΗΤΗΡΩΝ ΑΝΤΙΚΑΠΝΙΚΗΣ ΤΕΧΝΟΛΟΓΙΑΣ**

<b>ΜΟΝΤΕΛΟ</b>	<b>LB1000</b>
Κωδικός	034988

Συσκ. 12τμχ | M34xΠ34xY26.5cm | 12Kg

**ΛΑΔΙ ΑΛΥΣΙΔΑΣ-ΛΑΜΑΣ ΑΛΥΣΟΠΡΙΟΝΟΥ ΒΙΟΔΙΑΣΠΩΜΕΝΟ**

• Ειδικά ανεπτυγμένο, φιλικό προς το περιβάλλον λάδι αλυσίδας και λάμας αλυσοπριόνου.  
• Κατασκευασμένο από βασικά έλαια φυτικής προέλευσης, με προηγμένα πρόσθετα που παρέχουν καλές ιδιότητες κατά της διάβρωσης και πρόσφυσης.  
• Γρήγορα βιοδιασπώμενο (> 90% σε 21 ημέρες σύμφωνα με την CEC-L33-A-93).  
• Συνολική συμβατότητα με πλαστικά μέρη αλυσοπριόνων.  
• Εξαιρετική συμπεριφορά ιξώδους-θερμοκρασίας.  
• Πλήρης συμβατότητα σε οποιοδήποτε ποσοστό με ορυκτέλαια που προορίζονται για την ίδια χρήση.  
• Με ειδικό προσθετικό που κολλάει το λάδι πάνω στην αλυσίδα για μέγιστη παροχή λίπανσης  
• Πλήρης συμβατότητα σε οποιοδήποτε ποσοστό με ορυκτέλαια που προορίζονται για την ίδια χρήση.  
• 1Lt



<b>ΜΟΝΤΕΛΟ</b>	<b>LB1150</b>
Κωδικός	035015

Συσκ. 4τμχ | M39.2xΠ26.2xY30.5cm | 20Kg

• Ειδικά ανεπτυγμένο, φιλικό προς το περιβάλλον λάδι αλυσίδας και λάμας αλυσοπριόνου. • Κατασκευασμένο από βασικά έλαια φυτικής προέλευσης, με προηγμένα πρόσθετα που παρέχουν καλές ιδιότητες κατά της διάβρωσης και πρόσφυσης. • Γρήγορα βιοδιασπώμενο (> 90% σε 21 ημέρες σύμφωνα με την CEC-L33-A-93). • Συνολική συμβατότητα με πλαστικά μέρη αλυσοπριόνων.  
• Εξαιρετική συμπεριφορά ιξώδους-θερμοκρασίας. • Πλήρης συμβατότητα σε οποιοδήποτε ποσοστό με ορυκτέλαια που προορίζονται για την ίδια χρήση.  
• Με ειδικό προσθετικό που κολλάει το λάδι πάνω στην αλυσίδα για μέγιστη παροχή λίπανσης  
• 5Lt



**ΛΑΔΙ ΑΛΥΣΙΔΑΣ-ΛΑΜΑΣ ΑΛΥΣΟΠΡΙΟΝΟΥ ΒΙΟΔΙΑΣΠΩΜΕΝΟ BIOCHAIN OIL 5L**

<b>ΜΟΝΤΕΛΟ</b>	<b>LB1200</b>
Κωδικός	035022

Συσκ. 12τμχ | M34xΠ34xY26.5cm | 12Kg

**ΛΑΔΙ 2ΧΡΟΝΩΝ ΚΙΝΗΤΗΡΩΝ ΑΝΤΙΚΑΠΝΙΚΗΣ ΤΕΧΝΟΛΟΓΙΑΣ**



• Εξασφαλίζει εξαιρετική καύση χωρίς υπολείμματα και χαμηλό καπνό.  
• Δεν κολλά τα ελατήρια του πιστονιού και βελτιώνει την ψύξη εξασφαλίζοντας μέγιστη απόδοση.  
• 1Lt

<b>ΜΟΝΤΕΛΟ</b>	<b>LB1010</b>
Κωδικός	036814

Συσκ. 4τμχ | M39.2xΠ26.2xY30.5cm | 20Kg



**ΛΑΔΙ 2ΧΡΟΝΩΝ ΚΙΝΗΤΗΡΩΝ ΑΝΤΙΚΑΠΝΙΚΗΣ ΤΕΧΝΟΛΟΓΙΑΣ**

• Εξασφαλίζει εξαιρετική καύση χωρίς υπολείμματα και χαμηλό καπνό.  
• Δεν κολλά τα ελατήρια του πιστονιού και βελτιώνει την ψύξη εξασφαλίζοντας μέγιστη απόδοση.  
• 5Lt

<b>ΜΟΝΤΕΛΟ</b>	<b>LB1060</b>
Κωδικός	036821

Συσκ. 16τμχ | M50.5xΠ22xY21cm | 10Kg

**ΛΑΔΙ 4ΧΡΟΝΩΝ ΚΙΝΗΤΗΡΩΝ**



• Περιέχει ειδικά πρόσθετα για να εξασφαλίσει εξαιρετική απόδοση, μειωμένη κατανάλωση, κρύες εκκινήσεις, και μέγιστο καθαρισμό.  
• Κατάλληλο για όλους τους Τετράχρονους Κινητήρες σε όλες τις καιρικές συνθήκες • SAE 10W-30 0.6Lt

<b>ΜΟΝΤΕΛΟ</b>	<b>LB1100</b>
Κωδικός	035008



**ΧΩΝΙ**

• Με σπινάλ

<b>ΜΟΝΤΕΛΟ</b>	<b>FN1400</b>
Κωδικός	014447
Διάμετρος	0140mm



Συσκ. 1τμχ | M28.5xΠ17xΥ23cm | 1Kg



· Με ωτοασπίδες

**ΚΡΑΝΟΣ**

<b>ΜΟΝΤΕΛΟ</b>	<b>PB970</b>
Κωδικός	031833
Υλικό	ABS + Μεταλλική Σίτα

Συσκ. 30τμχ | M35xΠ47xΥ10cm | 0.7Kg



**ΙΜΑΝΤΑΣ - ΓΙΛΕΚΟ  
ΑΝΑΡΤΗΣΗΣ  
ΘΑΜΝΟΚΟΠΤΙΚΩΝ**

· Διαθέτει προστατευτικά  
μαξιλαράκια και σύστημα  
ασφαλείας ταχείας απελευθέρωσης.

<b>ΜΟΝΤΕΛΟ</b>	<b>PB100</b>
Κωδικός	011750

Συσκ. 100τμχ | M17.5xΠ14xΥ5cm | 0.2Kg

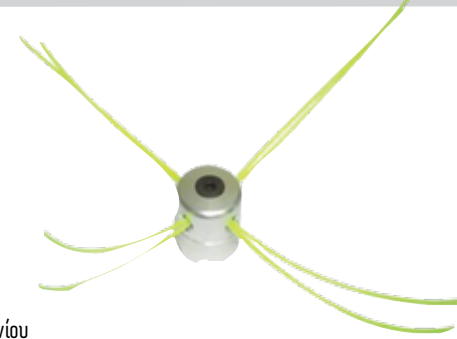

· Αλουμινίου

**ΚΕΦΑΛΗ ΜΕΣΙΝΕΖΑΣ**

<b>ΜΟΝΤΕΛΟ</b>	<b>PB300</b>
Κωδικός	011774
Έξοδοι	4

Συσκ. 40τμχ | M15.5xΠ25xΥ8.5cm | 0.4Kg



· Ημι-Αυτόματη

**ΚΕΦΑΛΗ ΜΕΣΙΝΕΖΑΣ**

<b>ΜΟΝΤΕΛΟ</b>	<b>PB310</b>
Κωδικός	014782
Έξοδοι	2

Συσκ. 25τμχ | M51.5xΠ30xΥ12cm | 0.3Kg



**ΚΡΑΝΟΣ**

<b>ΜΟΝΤΕΛΟ</b>	<b>PB900</b>
Κωδικός	018155

Συσκ. 100τμχ | M20xΠ15xΥ4.5cm | 0.3Kg



· Εύκολης τοποθέτησης  
· Universal

**ΚΕΦΑΛΗ ΜΕΣΙΝΕΖΑΣ**

<b>ΜΟΝΤΕΛΟ</b>	<b>PB320</b>
Κωδικός	014799
Έξοδοι	2

Συσκ. 100τμχ | M20.5xΠ11xΥ5cm | 0.2Kg



· Universal  
· Αλουμινίου

**ΚΕΦΑΛΗ ΜΕΣΙΝΕΖΑΣ**

<b>ΜΟΝΤΕΛΟ</b>	<b>PB340</b>
Κωδικός	023937
Έξοδοι	4 ή 8

Συσκ. 5τμχ | M36xΠ45.5xΥ15.5cm | 2.8Kg



· Μεταλλικό

**ΔΟΧΕΙΟ ΚΑΥΣΙΜΟΥ**

<b>ΜΟΝΤΕΛΟ</b>	<b>FT2000</b>
Κωδικός	014300
Χωρητικότητα	20Lt

Συσκ. 70τμχ | M8.5xΠ37xΥ0.4cm | 0.4Kg



**ΙΜΑΝΤΑΣ ΔΙΠΛΟΣ  
ΑΝΑΡΤΗΣΗΣ  
ΘΑΜΝΟΚΟΠΤΙΚΩΝ**

<b>ΜΟΝΤΕΛΟ</b>	<b>PB200</b>
Κωδικός	011767

Συσκ. 100τμχ | M15xΠ21xΥ1.5cm | 0.2Kg

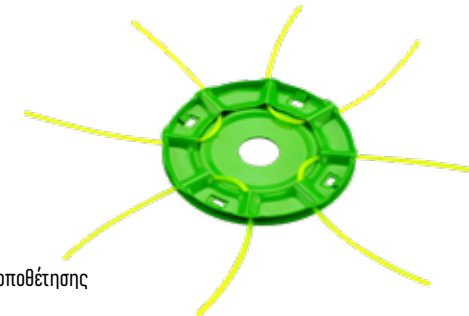

· Εύκολης τοποθέτησης  
· Μεταλλική

**ΚΕΦΑΛΗ ΜΕΣΙΝΕΖΑΣ**

<b>ΜΟΝΤΕΛΟ</b>	<b>PB350</b>
Κωδικός	023944
Έξοδοι	4 ή 8

Συσκ. 50τμχ | M30.5xΠ4xY7.5cm | 0.4Kg

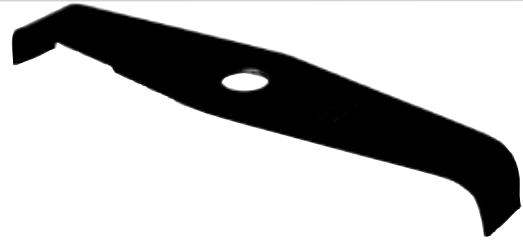

**ΔΙΣΚΟΣ ΘΑΜΝΟΚΟΠΤΙΚΟΥ**

<b>ΜΟΝΤΕΛΟ</b>	<b>PB400</b>
Κωδικός	011781
Διάμετρος	30cm
Τύπος	Καταστροφείας
Πάχος	3mm
Δόντια	2Τ

Συσκ. 50τμχ | M10.5xΠ33.5xY7.5cm | 0.5Kg



**ΔΙΣΚΟΣ ΘΑΜΝΟΚΟΠΤΙΚΟΥ**

<b>ΜΟΝΤΕΛΟ</b>	<b>PB500</b>
Κωδικός	011798
Μήκος	30cm
Τύπος	Χάρακας
Πάχος	3mm
Δόντια	2Τ

Συσκ. 20τμχ | M21.5xΠ25.5xY5.5cm | 0.5Kg



**ΜΕΣΙΝΕΖΑ CARBON3 TWIST**

NC1000	033585	3,00mm-50m
NC1001	033592	3,50mm-36m
NC1002	033608	4,00mm-28m
NC1003	033615	4,30mm-23m
NC1004	033622	4,70mm-19m
NC1005	033639	4,00mm-80m
NC1006	033646	4,30mm-70m
NC1007	033653	4,30mm-113m

Συσκ. 20τμχ | M21.5xΠ25.5xY5.5cm | 0.5Kg



**ΜΕΣΙΝΕΖΑ CARBON ROUND**

NC1008	033660	3,00mm-56m
NC1009	033677	3,50mm-41m
NC1010	033684	4,00mm-32m
NC1011	033691	3,00mm-168m
NC1012	033707	4,00mm-95m

Συσκ. 50τμχ | M26.5xΠ28.5xY0.5cm | 0.4Kg



**ΔΙΣΚΟΣ ΘΑΜΝΟΚΟΠΤΙΚΟΥ**

<b>ΜΟΝΤΕΛΟ</b>	<b>PB600</b>
Κωδικός	011804
Διάμετρος	30cm
Πάχος	3mm
Δόντια	3Τ



**ΔΙΣΚΟΣ ΘΑΜΝΟΚΟΠΤΙΚΟΥ**

<b>ΜΟΝΤΕΛΟ</b>	<b>LA2S30</b>
Κωδικός	012658
Διάμετρος	30cm
Τύπος	Καταστροφείας
Πάχος	3mm
Δόντια	2Τ



**ΜΕΣΙΝΕΖΑ ALUMINIUM SQUARE**

NC1013	033714	3.00mm x 48m	Συσκ. 20τμχ	M21.5xΠ25.5xY5.5cm	0.5Kg
NC1014	033721	3.50mm x 35m	Συσκ. 20τμχ	M21.5xΠ25.5xY5.5cm	0.5Kg
NC1015	033738	4.00mm x 24m	Συσκ. 20τμχ	M21.5xΠ25.5xY5.5cm	0.5Kg
NC1016	033745	3.00mm x 140m	Συσκ. 8τμχ	M18xΠ18xY15cm	1.7Kg
NC1017	033752	3.50mm x 103m	Συσκ. 8τμχ	M18xΠ18xY15cm	1.7Kg
NC1018	033769	4.00mm x 80m	Συσκ. 8τμχ	M18xΠ18xY15cm	1.7Kg

ΙΑΝΟΥΑΡΙΟΣ  
**NEO**

**ΜΕΣΙΝΕΖΑ SQUARE TWIST**



<b>ΜΟΝΤΕΛΟ</b>	<b>NC1019</b>
Κωδικός	043225
Διάσταση	1.6mm-15m

Συσκ. 40τμχ | M28.5xΠ33xY1cm | 0.5Kg



**ΔΙΣΚΟΣ ΘΑΜΝΟΚΟΠΤΙΚΟΥ**

<b>ΜΟΝΤΕΛΟ</b>	<b>PB700</b>
Κωδικός	013037
Μήκος	25.5cm
Τύπος	Διαμαντέ
Πάχος	3mm
Δόντια	40Τ

Συσκ. 20τμχ | M32.5xΠ33xY3cm | 0.7Kg



· Προστατευτικό που τοποθετείται μετά τον δίσκο για την προστασία των κορμών δέντρων

**ΠΡΟΣΤΑΤΕΥΤΙΚΟ ΔΙΣΚΟΥ**

<b>ΜΟΝΤΕΛΟ</b>	<b>PB250</b>
Κωδικός	027249

ΙΑΝΟΥΑΡΙΟΣ  
**NEO**

**ΜΕΣΙΝΕΖΑ SQUARE TWIST**



<b>ΜΟΝΤΕΛΟ</b>	<b>NC1020</b>
Κωδικός	043232
Διάσταση	2.0mm-15m

**ΜΕΣΙΝΕΖΑ SQUARE TWIST**

ΙΑΝΟΥΑΡΙΟΣ  
**NEO**



<b>ΜΟΝΤΕΛΟ</b>	<b>NC1021</b>
Κωδικός	043249
Διάσταση	2.4mm-15m

Συσκ. 2τμχ | M33.5xΠ25xY25cm | 4.3Kg



- Πλευρικός ρεγυλατόρος αλυσίδας
- Αντλία λαδιού αυτόματη / ρυθμιζόμενη

**ΑΛΥΣΟΠΡΙΟΝΟ ΚΛΑΔΕΥΤΙΚΟ ΒΕΝΖΙΝΗΣ**

ΜΟΝΤΕΛΟ	PC3100
Κωδικός	029052
Κινητήρας	25.4cc Διχρονος
Ίπποι	1.3Hp
Λάμα	25cm Carving
Αλυσίδα	3/8" LP - 1.3mm - 40T
Βάρος	3Kg

Συσκ. 2τμχ | M49xΠ30xY25.5cm | 7.5Kg



**ΑΛΥΣΟΠΡΙΟΝΟ ΒΕΝΖΙΝΗΣ**

- Δείκτης στάθμης λαδιού
- Πλευρικός ρεγυλατόρος αλυσίδας
- Αντλία λαδιού αυτόματη / ρυθμιζόμενη

ΜΟΝΤΕΛΟ	PC4600
Κωδικός	029069
Κινητήρας	45cc Διχρονος
Ίπποι	2.45Hp
Λάμα	45cm POH
Αλυσίδα	0.325" - 1.3mm - 72T
Βάρος	4.6Kg

Συσκ. 1τμχ | M101xΠ17.5xY3cm | 5.6Kg

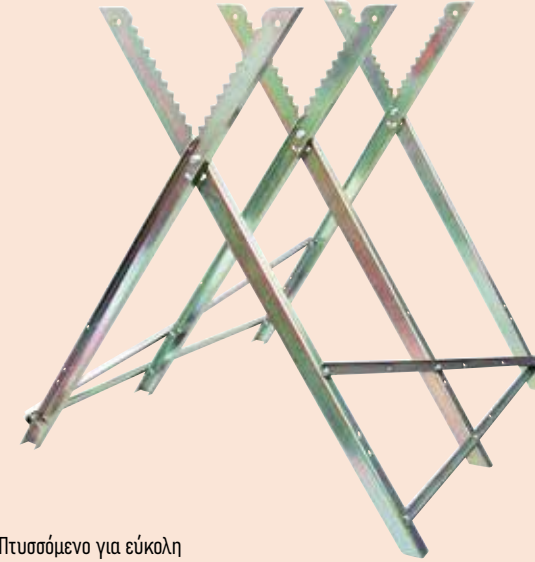

- Πτυσσόμενο για εύκολη αποθήκευση

**ΚΑΒΑΛΕΤΟ ΚΟΠΗΣ ΞΥΛΩΝ**

ΜΟΝΤΕΛΟ	CS1500
Κωδικός	014423
Μήκος	80cm
Μέγιστο Φορτίο	150Kg
Βάρος	7Kg

Συσκ. 3τμχ | M29.5xΠ27xY29cm | 5.8Kg



**ΤΡΟΧΙΣΤΙΚΟ ΑΛΥΣΙΔΑΣ**

ΜΟΝΤΕΛΟ	ES2310
Κωδικός	036289
Ισχύς	230W
Δίσκος	Ø145x22.2mm

Συσκ. 2τμχ | M49.5xΠ30.5xY26cm | 7.7Kg



**ΑΛΥΣΟΠΡΙΟΝΟ ΒΕΝΖΙΝΗΣ**

- Δείκτης στάθμης λαδιού
- Πλευρικός ρεγυλατόρος αλυσίδας
- Αντλία λαδιού αυτόματη / ρυθμιζόμενη

ΜΟΝΤΕΛΟ	PC5600
Κωδικός	029076
Κινητήρας	50cc Διχρονος
Ίπποι	2.6Hp
Λάμα	50cm POH
Αλυσίδα	0.325" - 1.5mm - 76T
Βάρος	5Kg

Συσκ. 2τμχ | M50xΠ20xY36cm | 4.4Kg



**ΑΛΥΣΟΠΡΙΟΝΟ ΗΛΕΚΤΡΙΚΟ**

ΜΟΝΤΕΛΟ	EC2050
Κωδικός	034315
Ισχυς	2000W
Λάμα	40cm
Στροφες	7.600rpm
Ταχύτητα Αλυσίδας	13.5m/s
Αλυσίδα	3/8" LP 1.3mm - 57T
Δοχείο Λαδιου	90ml

Συσκ. 2τμχ | M177.5xΠ16.5xY22cm | 3.6Kg



**ΚΟΝΤΑΡΟΠΡΙΟΝΟ ΗΛΕΚΤΡΙΚΟ**

- Περιστρεφόμενη κεφαλή

ΜΟΝΤΕΛΟ	ES7250
Κωδικός	032403
Ισχυς	750W
Λάμα	20cm
Αλυσίδα	3/8"LP 1.3mm - 33T
Ταχύτητα αλυσίδας	11m/sec
Συνολικό Μήκος	2m
Δοχείο λαδιού	250ml

Συσκ. 1τμχ | M36.5xΠ21.5xY24cm | 3.9Kg

**ΚΟΝΤΑΡΟΠΡΙΟΝΟ ΒΕΝΖΙΝΗΣ**



ΜΟΝΤΕΛΟ	PS2600
Κωδικός	029113
Κυβισμός	25,4cc
Ισχυς	1.1Hp
Λάμα	25cm
Αλυσίδα	1/4", 1.3mm
Συνολικό Μήκος	2.2m

Συσκ. 1τμχ | M95.5xΠ24xY17cm | 5.7Kg



· Περιλαμβάνει αυτόματη κεφαλή

**ΘΑΜΝΟΚΟΠΤΙΚΟ ΗΛΕΚΤΡΙΚΟ**

ΜΟΝΤΕΛΟ	EB1000
Κωδικός	023913
Ισχύς	1000W
Κοπή	38cm
Τύπος Σωλήνα	Διαφραγμένοι Ø22mm

Συσκ. 1τμχ | M30.5xΠ33.5xY23cm | 5.7Kg



· Εργονομικό τιμόνι για απόλυτο έλεγχο  
· Περιλαμβάνει ημιαυτόματη κεφαλή TAP+ GO, δίσκο 3T και ενισχυμένη εξάρτυση

**ΘΑΜΝΟΚΟΠΤΙΚΟ ΒΕΝΖΙΝΗΣ**

ΜΟΝΤΕΛΟ	PB5221
Κωδικός	033783
Κινητήρας	52cc Δίχρονος
Ίπποι	2Hp
Τύπος Σωλήνα	Μονοκόμματος Ø28mm
Βάρος	7.6Kg

Συσκ. 4τμχ | M103xΠ53.5xY28cm | 4Kg

· Περιλαμβάνει αυτόματη κεφαλή  
· Προστασία φυτών

**ΘΑΜΝΟΚΟΠΤΙΚΟ ΗΛΕΚΤΡΙΚΟ**

ΜΟΝΤΕΛΟ	ET6100
Κωδικός	034278
Ισχύς	550W
Κοπή	32cm
Τύπος Σωλήνα	Τηλεσκοπικός



Συσκ. 1τμχ | M80.5xΠ50xY45cm | 33.3Kg

**ΘΑΜΝΟΚΟΠΤΗΣ ΤΡΟΧΗΛΑΤΟΣ ΒΕΝΖΙΝΗΣ**

· ΟΗV Αερόψυκτος  
· Συμπαγείς τροχοί  
· Περιλαμβάνει κεφαλή multi

ΜΟΝΤΕΛΟ	PB8000
Κωδικός	018612
Κινητήρας	140cc Τετράχρονος
Ίπποι	4Hp
Πλάτος Κόπης	56cm



Συσκ. 2τμχ | M105xΠ26xY26cm | 9.7Kg



· Περιλαμβάνει δίσκο 255mm & κεφαλή μεσινέζας

**ΠΟΛΥΜΗΧΑΝΗΜΑ ΒΕΝΖΙΝΗΣ 3ΣΕ1**

ΜΟΝΤΕΛΟ	PS3100
Κωδικός	029106
Κυβισμός	25,4cc
Ισχύς	1,1Hp
Λάμα	25cm
Αλυσίδα	3/8"LP 1,3mm
Συνολικό μήκος	2.2m

**ΠΡΟΕΚΤΑΣΗ ΠΟΛΥΜΗΧΑΝΗΜΑΤΟΣ**

ΜΟΝΤΕΛΟ	PS2600EXT	PS2500EXT
Κωδικός	029120	012801
	76 cm (τετράγωνο καρέ)	100 cm (9 δόντια)
Για μοντέλο	PS3100/PS5100	PS2500/PS2600
	Συσκ. 20τμχ M83xΠ10.5xY3.5cm 0.8Kg	Συσκ. 50τμχ M110xΠ5.5xY6cm 1Kg



Συσκ. 1τμχ | M72xΠ45xΥ51.5cm | 25.5Kg

- 3 σε 1
- Σασί Μεταλλικό
- Ένδειξη πληροτητας κάδου
- Τροχοί με ρουλεμάν
- Περιλαμβάνει εξάρτημα χορτολίπανσης

ΜΟΝΤΕΛΟ	PM4810
Κωδικός	032373
Κινητήρας	Τετράχρονος OHV EURO 5
Κυβισμός	145cc
Ισχύς	4Hp
Θέσεις Ρύθμισης Κοπής	6
Ύψος Κοπής	25-75mm
Πλάτος Κοπής	42cm
Χωρητικότητα Κάδου	45Lt
Τροχοί	150-180mm
Δοχείο Καυσίμου	
Δοχείο Λαδιού	500ml

**ΧΛΟΟΚΟΠΤΙΚΗ ΒΕΝΖΙΝΗΣ**



Συσκ. 1τμχ | M75.5xΠ48xΥ55cm | 26.7Kg

- Ένδειξη πληροτητας κάδου
- Σασί Μεταλλικό
- 3 σε 1
- Τροχοί με ρουλεμάν
- Περιλαμβάνει εξάρτημα χορτολίπανσης
- Οθούμενη

ΜΟΝΤΕΛΟ	PM4820
Κωδικός	032380
Κινητήρας	Τετράχρονος OHV EURO 5
Κυβισμός	145cc
Ισχύς	4Hp
Θέσεις Ρύθμισης Κοπής	6
Ύψος Κοπής	25-75mm
Διάμετρος Κοπής	51cm
Χωρητικότητα Κάδου	65Lt
Τροχοί	Εμπρός/Πίσω 180/230mm
Δοχείο Καυσίμου	1000ml
Δοχείο Λαδιού	500ml

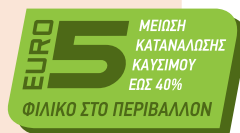

Συσκ. 1τμχ | M66xΠ32xΥ40cm | 10.4Kg



ΜΟΝΤΕΛΟ	EM3410
Κωδικός	032342
Ισχύς	1400W
Θέσεις Ρύθμισης Κοπής	5
Πλάτος Κοπής	34cm
Ύψος Κοπής	25-65mm
Χωρητικότητα Κάδου	35Lt

**ΧΛΟΟΚΟΠΤΙΚΗ ΗΛΕΚΤΡΙΚΗ**

Συσκ. 1τμχ | M46.5xΠ31.5xΥ46cm | 16.1Kg



**ΣΚΑΠΤΙΚΟ ΔΙΧΡΟΝΟ ΒΕΝΖΙΝΗΣ**

ΜΟΝΤΕΛΟ	MB2510
Κωδικός	033080
Ισχύς	2.2Hp
Κινητήρας	Δίχρονος αερόψυκτος 52cc
Μαχαίρια	4
Πλάτος Εργασίας	30cm

Συσκ. 1τμχ | M25xΠ30xΥ38cm | 5.5Kg

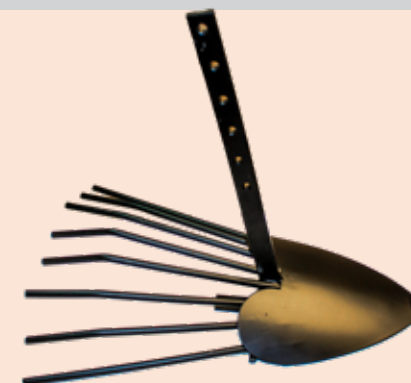

**ΠΑΤΑΤΟΕΞΑΓΩΓΕΑΣ**

ΜΟΝΤΕΛΟ	MB138
Κωδικός	012702

**ΣΚΑΠΤΙΚΟ ΗΛΕΚΤΡΙΚΟ**

ΜΟΝΤΕΛΟ	MB2100
Κωδικός	034346
Ισχύς	1400W
Στροφές	360rpm
Πλάτος Εργασίας	40cm
Μέγιστο Βάθος Εργασίας	20cm
Μαχαίρια	6

Συσκ. 1τμχ | M25xΠ30xΥ38cm | 4.7Kg



- Ρυθμιζόμενος
- Διπλός

**ΑΥΛΑΚΩΤΗΡΑΣ**

ΜΟΝΤΕΛΟ	MB137
Κωδικός	012696
Διαστάσεις	40x20x60cm
Βάρος	4.65Kg



Συσκ. 1τμχ | M63xΠ37.5xΥ38.5cm | 10.1Kg



**ΧΛΟΟΚΟΠΤΙΚΗ ΗΛΕΚΤΡΙΚΗ**

ΜΟΝΤΕΛΟ	EM3210
Κωδικός	033776
Ισχύς	1200W
Θέσεις Ρύθμισης Κοπής	3
Πλάτος Κοπής	33cm
Χωρητικότητα Κάδου	30Lt
Τροχοί	140/160mm

Συσκ. 1τμχ | M43.5xΠ33xY25.5cm | 3.8Kg



**ΦΥΣΗΤΗΡΑΣ ΑΠΟΡΡΟΦΗΤΗΡΑΣ ΦΥΛΛΩΝ**

ΜΟΝΤΕΛΟ	EB3500
Κωδικός	020356
Ισχύς	3000W
Στροφές	15000rpm
Ταχύτητα Αέρα	270Km/h
Όγκος Αέρα	13.2m³/min
Χωρητικότητα Σάκου	35Lt

Συσκ. 4τμχ | M114xΠ21xY20cm | 4.3Kg



**ΨΑΛΙΔΙ ΜΠΟΡΝΤΟΥΡΑΣ ΗΛΕΚΤΡΙΚΟ**

- Περιστρεφόμενη λαβή 90°
- Λάμα διπλής κοπής

ΜΟΝΤΕΛΟ	EH7700
Κωδικός	023739
Ισχύς	710W
Διάμετρος Κοπής	Ø24mm
Μήκος λάμας	700mm
Βάρος	4kg

Συσκ. 4τμχ | M32xΠ12xY11cm | 1Kg



**ΨΑΛΙΔΙ ΜΠΟΡΝΤΟΥΡΑΣ-ΧΛΟΗΣ 7.2V**

ΜΟΝΤΕΛΟ	EH1000
Κωδικός	018568
Μπαταρία	Li-Ion 7.2V (1.3Ah)

Συσκ. 6τμχ | M38.5xΠ13xY12cm | 1.68Kg



**ΨΑΛΙΔΙ ΜΠΟΡΝΤΟΥΡΑΣ-ΧΛΟΗΣ 7.2V**

ΜΟΝΤΕΛΟ	EH1100
Κωδικός	034308
Μπαταρία	Li-Ion 7.2V (1.5Ah)
Μήκος Κοπής	13.6cm
Πλάτος κοπής	9.6cm
Αυτονομία	40min

Συσκ. 1τμχ | M61.5xΠ32.5xY40.5cm | 12.9Kg



**ΤΡΙΒΕΛΛΑ ΒΕΝΖΙΝΟΚΙΝΗΤΗ**

ΜΟΝΤΕΛΟ	PD6300
Κωδικός	027997
Κινητήρας	Δίχρονος 62cc
Ισχύς	3.4Hp
Δοχείο Καυσίμου	1.2Lt

Συσκ. 1τμχ M80xΠ25xY25cm 4.6Kg



**ΑΡΙΔΑ ΤΡΙΒΕΛΛΑΣ, ΔΙΠΛΗ ΕΛΙΚΩΣΗ**

ΜΟΝΤΕΛΟ	PD2580
Κωδικός	014812
Διάμετρος	25cm
Μήκος	80cm

Συσκ. 2τμχ | 3.78Kg



**ΨΑΛΙΔΙ ΜΠΟΡΝΤΟΥΡΑΣ ΗΛΕΚΤΡΙΚΟ**

ΜΟΝΤΕΛΟ	EH5100
Κωδικός	034292
Ισχύς	550W
Μήκος	60cm
Διάμετρος Κοπής	28mm

Συσκ. 4τμχ | M86xΠ19xY16.5cm | 3.3Kg



**ΨΑΛΙΔΙ ΜΠΟΡΝΤΟΥΡΑΣ ΗΛΕΚΤΡΙΚΟ**

ΜΟΝΤΕΛΟ	EH5000
Κωδικός	010074
Ισχύς	550W
Μήκος Κοπής	510mm
Διάμετρος Κοπής	16mm



**ΤΡΙΒΕΛΛΑ ΒΕΝΖΙΝΟΚΙΝΗΤΗ**

ΜΟΝΤΕΛΟ	PD5230
Κωδικός	043256
Κινητήρας	Δίχρονος 52cc
Ισχύς	2 Hp
Δοχείο Καυσίμου	1Lt



**ΑΡΙΔΑ ΤΡΙΒΕΛΛΑΣ, ΔΙΠΛΗ ΕΛΙΚΩΣΗ**

ΜΟΝΤΕΛΟ	PD1150	PD1200	PD1250	PD1300
Κωδικός	043263	043270	043287	043294
Διάμετρος	15cm	20cm	25cm	30cm
Μήκος	80cm	80cm	80cm	80cm
Τιμή				

Συσκ. 1τμχ | M41xΠ35xY81cm | 21.8Kg



• Περιλαμβάνει: 4 κόσκινα (1,2,3,4mm)

**ΜΥΛΟΣ ΖΩΤΡΟΦΩΝ**

<b>ΜΟΝΤΕΛΟ</b>	<b>FM1100</b>
Κωδικός	016809
Ισχύς	1100W
Μέγιστη Παραγωγή	300Kg/h

Συσκ. 1τμχ | M49xΠ15.5xY38.5cm | 15.3Kg

**ΘΡΥΜΜΑΤΙΣΤΗΣ ΗΛΕΚΤΡΙΚΟΣ**

<b>ΜΟΝΤΕΛΟ</b>	<b>ES2700</b>
Κωδικός	014775
Ισχύς	2500W
Διάμετρος Κόπης	40mm
Κάδος	50Lt



Συσκ. 8τμχ | M19xΠ42.5xY9cm | 1.68Kg



• Πιστόλι καυτού αέρα, ζιζανίων & εκκινητής BBQ  
• Περιλαμβάνει 5 κεφαλές

**ΚΑΥΣΤΗΡΑΣ ΖΙΖΑΝΙΩΝ - ΠΙΣΤΟΛΙ ΘΕΡΜΟΥ ΑΕΡΑ**

<b>ΜΟΝΤΕΛΟ</b>	<b>WB2000</b>
Κωδικός	018681
Ισχύς	2000W
Θερμοκρασία - Ροή Αέρα	Επιπ. I 80°C - 550Lt/min
Θερμοκρασία - Ροή Αέρα	Επιπ. II 600°C - 550Lt/min

**ΨΕΚΑΣΤΗΡΑΣ ΠΛΑΤΗΣ ΜΠΑΤΑΡΙΑΣ 12V**

• Τηλεσκοπικός Ανοξειδωτός Αυλός & Ορεχιάλκινο Συνδετικό

<b>ΜΟΝΤΕΛΟ</b>	<b>NS1616</b>
Κωδικός	042518
Τάση	12V
Μέγιστη παροχή	3.1Lt/min
Χωρητικότητα	16Lt
Μπαταρία	12V/DC 8Ah

ΝΟΕΜΒΡΙΟΣ

**NEO**



**ΣΧΙΣΤΗΣ ΞΥΛΩΝ**

<b>ΜΟΝΤΕΛΟ</b>	<b>LS550</b>
Κωδικός	022992
Ισχύς	1500W
Ικανότητα Κοπής	30-250mm
Μεγίστο μήκος κορμού	520mm
Μέγιστη ικανότητα πίεσης	5ton

Συσκ. 6τμχ | M10.5xΠ42.5xY18cm | 1.1Kg



**ΨΕΚΑΣΤΗΡΑΣ**

<b>ΜΟΝΤΕΛΟ</b>	<b>NS5000</b>
Κωδικός	010203
Χωρητικότητα	5Lt

Συσκ. 1τμχ | M36xΠ46xY18cm | 2.1Kg



**ΨΕΚΑΣΤΗΡΑΣ ΠΛΑΤΗΣ**

<b>ΜΟΝΤΕΛΟ</b>	<b>NS1600</b>
Κωδικός	010227
Χωρητικότητα	16Lt

Συσκ. 1τμχ | M43.5xΠ36.5xY32.5cm | 11.2Kg



• Με Λάστιχο 20m και Αυλό

**ΨΕΚΑΣΤΙΚΟ ΒΕΝΖΙΝΗΣ**

<b>ΜΟΝΤΕΛΟ</b>	<b>NS2610</b>
Κωδικός	032892
Κινητήρας	Δίχρονος 26cc
Μέγιστη πίεση	25Bar
Μέγιστη παροχή	8Lt/min

Συσκ. 1τμχ | M10xΠ53.5xY18cm | 3Kg



**ΨΕΚΑΣΤΗΡΑΣ**

<b>ΜΟΝΤΕΛΟ</b>	<b>NS8000</b>
Κωδικός	010210
Χωρητικότητα	8Lt

Συσκ. 1τμχ | M32xΠ57xY23.5cm | 4.7Kg



• Αυτονομία  
• Μπαταρία Li-Ion  
• Τηλεσκοπικός αυλός

**ΨΕΚΑΣΤΗΡΑΣ ΠΛΑΤΗΣ 12V**

<b>ΜΟΝΤΕΛΟ</b>	<b>NS2000</b>
Κωδικός	015727
Χωρητικότητα	18Lt

Συσκ. 1τμχ | M39.5xΠ76xY48cm | 12.7Kg



**ΝΕΦΕΛΟΨΕΚΑΣΤΗΡΑΣ ΒΕΝΖΙΝΗΣ**

• Ομοιόμορφη κατανομή ψεκασμού

<b>ΜΟΝΤΕΛΟ</b>	<b>NS2616</b>
Κωδικός	030201
Κυβισμός	42cc
Χωρητικότητα	16Lt
Μέγιστη Εκτόξευση	12m
Παροχή υγρού	2.3Lt/min
Βάρος	10.5Kg

Συσκ. 1τμχ | M41.5xΠ56xY32.5cm | 10.1Kg



· Αυλός τριπλού μπέκ με προέκταση και αυλός βιδωτός 60cm

**ΨΕΚΑΣΤΗΡΑΣ ΠΛΑΤΗΣ ΒΕΝΖΙΝΗΣ**

ΜΟΝΤΕΛΟ	NS2635
Κωδικός	032854
Κυβισμός	26cc
Κινητήρας	2χρονος
Χωρητικότητα	25Lt
Μέγιστη Παροχή	8Lt/m
Μέγιστη πίεση	25Bar
Βάρος	10Kg

Συσκ. 1τμχ | M61.5xΠ41.5xY40cm | 27.4Kg



· Αντλία βαρέως τύπου μονομπλοκ  
**ΨΕΚΑΣΤΙΚΟ ΒΕΝΖΙΝΗΣ**

ΜΟΝΤΕΛΟ	NS4010
Κωδικός	032861
Κινητήρας	4χρονος
Ισχύς	6,5hp
Μέγιστη πίεση	45Bar
Μέγιστη παροχή	22lt/min

Συσκ. 1τμχ | M36.5xΠ34.5xY28.5cm | 7.6Kg



**ΑΝΤΛΙΑ ΨΕΚΑΣΜΟΥ**

ΜΟΝΤΕΛΟ	NS2500
Κωδικός	010258
Μέγιστη Πίεση	40Bar
Μέγιστη Παροχή	25Lt/min
Βάρος	8Kg

Συσκ. 1τμχ | M40xΠ34.5xY32cm | 9.8Kg



**ΑΝΤΛΙΑ ΨΕΚΑΣΜΟΥ**

ΜΟΝΤΕΛΟ	NS3600
Κωδικός	010265
Μέγιστη Πίεση	40Bar
Μέγιστη Παροχή	36Lt/min

Συσκ. 1τμχ | M115xΠ70xY60cm | 57.4Kg



**160L**

· Περιλαμβάνει ανέμη, λάστιχο 30m, εκτοξευτή  
· Αντλία ορειχάλκινη 3 εμβόλων  
· Ομοίομορφη κατανομή ψεκασμού

**ΨΕΚΑΣΤΙΚΟ ΒΕΝΖΙΝΗΣ**

ΜΟΝΤΕΛΟ	NS6200
Κωδικός	025276
Κινητήρας	Τετράχρονος OHV 6.5hp
Μέγιστη παροχή	36Lt/min

Συσκ. 1τμχ | M92.5xΠ45.5xY39cm | 47.1Kg



· Τροχηλατό με ανέμη · Λάστιχο 30m και αυλό · Αντλία βαρέως τύπου με μάντα

**ΨΕΚΑΣΤΙΚΟ ΒΕΝΖΙΝΗΣ**

ΜΟΝΤΕΛΟ	NS4510
Κωδικός	032885
Κινητήρας	4χρονος
Ισχύς	6,5hp
Μέγιστη πίεση	45Bar
Μέγιστη παροχή	45lt/min
Βάρος	49Kg

Συσκ. 5τμχ | M40xΠ43xY38cm | 3.8Kg



**ΑΝΕΜΗ ΨΕΚΑΣΜΟΥ (ΕΩΣ 100M ΛΑΣΤΙΧΟ)**

ΜΟΝΤΕΛΟ	NS100
Κωδικός	010319



**ΛΑΣΤΙΧΟ ΨΕΚΑΣΜΟΥ**

ΜΟΝΤΕΛΟ	NS855
Κωδικός	010241
Διαστάσεις	Ø8.5mm, 50m

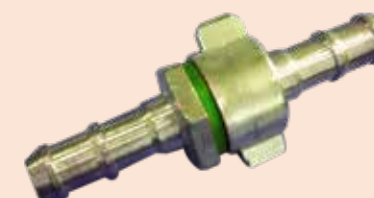

**ΣΥΝΔΕΣΜΟΣ ΣΩΛΗΝΩΝ Ø8 ΜΕ ΠΕΤΑΛΟΥΔΑ**

ΜΟΝΤΕΛΟ	NS103
Κωδικός	008774



**ΡΑΚΟΡ ΘΗΛΥΚΟ ΣΕΤ 1/2"**

ΜΟΝΤΕΛΟ	NS109
Κωδικός	010449



Συσκ. 25τμχ | M61xΠ13xY4.5cm | 0.6Kg



**ΑΥΛΟΣ ΨΕΚΑΣΜΟΥ**

ΜΟΝΤΕΛΟ	NS104
Κωδικός	010333
Μήκος	60cm
Τύπος	Παιητός

Συσκ. 168τμχ | M66xΠ6xY3.5cm | 01Kg



**ΑΥΛΟΣ ΨΕΚΑΣΜΟΥ**

ΜΟΝΤΕΛΟ	NS105
Κωδικός	010340
Μήκος	60cm
Τύπος	Αμπελουργικός

Συσκ. 100τμχ | M36xΠ85xY30cm | 0.17Kg



ΝΟΕΜΒΡΙΟΣ

**ΑΥΛΟΣ ΨΕΚΑΣΜΟΥ**

ΜΟΝΤΕΛΟ	NS106
Κωδικός	010357
Μήκος	60cm
Τύπος	Αμπελουργικός

Συσκ. 72τμχ | M67xΠ7.5xY2cm | 0.2Kg



**ΑΥΛΟΣ ΨΕΚΑΣΜΟΥ**

Μεταλλικός

ΜΟΝΤΕΛΟ	NS108
Κωδικός	010432
Μήκος	60cm

Συσκ. 28τμχ | M54xΠ4.5xY3cm | 0.3Kg



**ΑΥΛΟΣ ΨΕΚΑΣΜΟΥ**

ΜΟΝΤΕΛΟ	NS130
Κωδικός	032915
Μήκος	60cm
Τύπος	Βιδωτός

Συσκ. 50τμχ | M83xΠ3.5xY3.5cm | 0.3Kg



**ΑΥΛΟΣ ΨΕΚΑΣΜΟΥ**

ΜΟΝΤΕΛΟ	NS131
Κωδικός	032922
Μήκος	90cm
Τύπος	Βιδωτός

Συσκ. 1τμχ | M32xΠ8xY8cm | 0.3Kg



**ΑΥΛΟΣ ΨΕΚΑΣΜΟΥ**

ΜΟΝΤΕΛΟ	NS132
Κωδικός	032939
Μήκος	30cm
Τύπος	Βιδωτός
Μπέκ	Turbo

Συσκ. 20τμχ | M10xΠ60xY8cm | 0.5Kg



**ΑΥΛΟΣ ΨΕΚΑΣΜΟΥ**

ΜΟΝΤΕΛΟ	NS133
Κωδικός	032946
Μήκος	60cm
Τύπος	Βιδωτός
Μπέκ	Turbo

Συσκ. 6τμχ | M25xΠ27.5xY15cm | 1.7Kg



**ΑΝΕΜΗ ΚΛΕΙΣΤΗ, ΜΕ ΠΙΣΤΟΛΙ & ΛΑΣΤΙΧΟ**

ΜΟΝΤΕΛΟ	GH1000
Κωδικός	024736
Υποδοχή	1/2"



**15**  
ΧΡΟΝΙΑ  
ΕΓΓΥΗΣΗ

**ΛΑΣΤΙΧΟ ΤΙΤΑΝ 3 ΕΠΙΣΤΡΩΣΕΙΣ**

GH6100	019299	15M 1/2"
GH6200	019305	25M 1/2"
GH6300	019312	50M 1/2"
GH6400	019329	15M 5/8"
GH6500	019336	25M 5/8"
GH6600	019343	50M 5/8"

Συσκ. Ø44x344x16.5cm 8,9Kg  
2τμχ

**30**  
ΧΡΟΝΙΑ  
ΕΓΓΥΗΣΗ

**ΛΑΣΤΙΧΟ HERCULES 6 ΕΠΙΣΤΡΩΣΕΙΣ**

GH5900	032434	15M 1/2"	Συσκ. 5τμχ	Ø36.5xØ36.5xY5.5cm	2.4Kg
GH5905	032441	25M 1/2"	Συσκ. 4τμχ	Ø36.5xØ36.5xY10cm	4Kg
GH5910	032458	50M 1/2"	Συσκ. 2τμχ	Ø37.5xØ37.5xY17.5cm	6Kg
GH5915	032465	15M 5/8"	Συσκ. 5τμχ	Ø35.5xØ35.5xY10cm	3.4Kg
GH5920	032472	25M 5/8"	Συσκ. 4τμχ	Ø37xØ37xY13.5cm	5.6Kg
GH5925	032489	50M 5/8"	Συσκ. 2τμχ	Ø45xØ45xY8cm	11.3Kg



**ΛΑΣΤΙΧΟ ΨΕΚΑΣΜΟΥ**

ΜΟΝΤΕΛΟ	NS1050
Κωδικός	043041
Διάμετρος	8,5mm
Μέγιστη Πίεση	120Bar
Στρώσεις	5
Συσκευασία	50m

ΙΑΝΟΥΑΡΙΟΣ

**NEO**

**10**  
ΧΡΟΝΙΑ  
ΕΓΓΥΗΣΗ

**ATLAS**

**ΛΑΣΤΙΧΟ ATLAS 3 ΕΠΙΣΤΡΩΣΕΙΣ**

GH4100	024002	15M 1/2"	Συσκ. 5τμχ	Ø32xØ32x7cm	1.7Kg
GH4200	024019	25M 1/2"	Συσκ. 4τμχ	Ø35xØ35x10cm	2.8Kg
GH4300	024026	50M 1/2"	Συσκ. 2τμχ	Ø36xØ36x17.5cm	5.5Kg
GH4400	024033	15M 5/8"	Συσκ. 5τμχ	Ø36.5xØ36.5x8cm	2.2Kg
GH4500	024040	25M 5/8"	Συσκ. 4τμχ	Ø35xØ35x14cm	3.6Kg
GH4600	024057	50M 5/8"	Συσκ. 2τμχ	Ø41xØ41x16.5cm	7.2Kg
GH4700	032427	25M 3/4"			

**25**  
ΧΡΟΝΙΑ  
ΕΓΓΥΗΣΗ

**ΛΑΣΤΙΧΟ POSEIDON 5 ΕΠΙΣΤΡΩΣΕΙΣ**

GH1215	012528	15m 1/2"	Συσκ. 5τμχ	Ø39x39x6cm	2.4Kg
GH1225	012535	25M 1/2"	Συσκ. 4τμχ	Ø38x38x6cm	2.3Kg
GH1250	012542	50M 1/2"	Συσκ. 2τμχ	Ø38x38x16.5cm	7.6Kg
GH5815	012559	15M 5/8"	Συσκ. 5τμχ	Ø37.5x37.5x10cm	3.5Kg
GH5825	012566	25M 5/8"	Συσκ. 4τμχ	Ø38x38x14.5cm	5.6Kg
GH5850	012573	50M 5/8"	Συσκ. 4τμχ	Ø38x38x14.5cm	11.2Kg



**ΛΑΣΤΙΧΟ ΨΕΚΑΣΜΟΥ**

ΜΟΝΤΕΛΟ	NS1100
Κωδικός	043058
Διάμετρος	8,5mm
Μέγιστη Πίεση	120Bar
Στρώσεις	5
Συσκευασία	100m

ΙΑΝΟΥΑΡΙΟΣ

**NEO**

Συσκ. 2τμχ | M22.5xΠ17.5xY62.5cm | 10.78Kg



**ΑΝΤΛΙΑ ΠΗΓΑΔΙΟΥ**

ΜΟΝΤΕΛΟ	NP1190
Κωδικός	030621
Ισχύς	900W
Μέγιστη Παροχή	4.500Lt/H
Μέγιστο Μανομετρικό	60m
Μέγιστο Μέγεθος Σωματιδίων	2mm
Στόμιο Εξόδου	Ø 1"
Καλώδιο	20m

Συσκ. 2τμχ | M58.5xΠ22.5xY17.5cm | 11.41Kg



**ΑΝΤΛΙΑ ΠΗΓΑΔΙΟΥ**

ΜΟΝΤΕΛΟ	NP1185
Κωδικός	030614
Ισχύς	1200W
Μέγιστη Παροχή	5.500Lt/H
Μέγιστο Μανομετρικό	54m
Στόμιο Εξόδου	Ø 1"

Συσκ. 4τμχ | M22xΠ20xY50cm | 9.87Kg



**ΑΝΤΛΙΑ ΠΗΓΑΔΙΟΥ**

ΜΟΝΤΕΛΟ	NP1120
Κωδικός	019978
Ισχύς	1000W
Μέγιστη Παροχή	6.500Lt/H
Μέγιστο Μανομετρικό	40m
Μέγιστο Μέγεθος Σωματιδίων	1mm
Στόμιο Εξόδου	Ø 1"

Συσκ. 1τμχ | M42.5xΠ29.5xY25.5cm | 21Kg

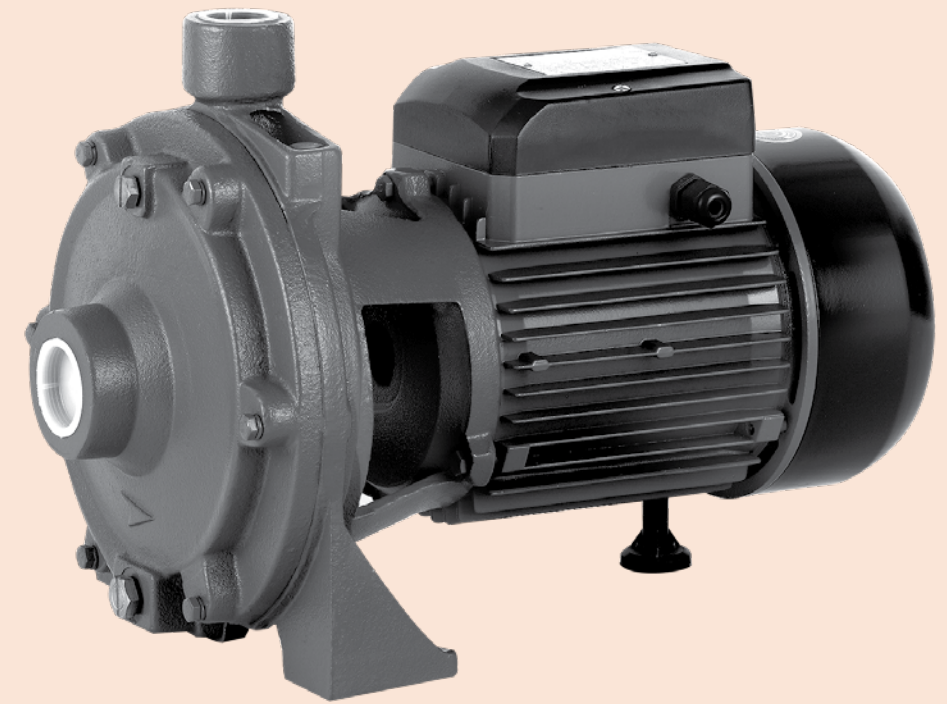

· 2 Σταδίων

**ΑΝΤΛΙΑ ΦΥΓΟΚΕΝΤΡΙΚΗ**

ΜΟΝΤΕΛΟ	NP2080
Κωδικός	024170
Ισχύς	1500W
Μέγιστη Παροχή	6.700Lt/H
Μέγιστο Μανομετρικό	35m
Στόμιο Εξόδου	Ø 1" x 1 1/2"

Συσκ. 1τμχ | M31.5xΠ27xY33cm | 11Kg



**ΑΝΤΛΙΑ ΒΕΝΖΙΝΗΣ**

ΜΟΝΤΕΛΟ	SP9700
Κωδικός	017172
Κινητήρας	97cc Τετράχρονος
Ίπποι	2.5Hp
Μέγιστη Παροχή	10.200Lt/H
Μέγιστο Μανομετρικό	15m
Στόμιο Εξόδου	Ø 1.5" x 1.5"

Συσκ. 1τμχ | M52xΠ25xY31cm | 8.7Kg



· Με ενσωματωμένο φίλτρο καθαρισμού

**ΑΝΤΛΙΑ ΠΙΣΙΝΑΣ**

ΜΟΝΤΕΛΟ	NP1140
Κωδικός	019992
Ισχύς	800W
Μέγιστη Παροχή	15.000Lt/H
Μέγιστο Μανομετρικό	13.5m
Πίεση	1,35Bar

Συσκ. 50τμχ | M10xΠ11.5xY6.5cm | 0.4Kg



**ΑΝΤΛΙΑ ΣΕΝΤΙΝΑΣ 12V**

ΜΟΝΤΕΛΟ	NP1160
Κωδικός	024729
Μέγιστη Παροχή	4.180Lt/H
Μέγιστο Μανομετρικό	4m
Στόμιο Εξόδου	Ø 29mm
Καλώδιο	1m

Συσκ. 30τμχ | M117xΠ14xY9cm | 0.3Kg



**ΠΛΑΣΤΙΚΗ ΑΝΤΛΙΑ ΛΑΔΙΟΥ**

ΜΟΝΤΕΛΟ	SP1400
Κωδικός	011910
Μήκος	0.9μ/1.4μ

Συσκ. 6τμχ | M17xΠ14xY13cm | 2.7Kg



**ΑΝΤΛΙΑ ΛΑΔΙΟΥ ΜΕΤΑΛΛΙΚΗ ΓΙΑ ΒΑΡΕΛΙ**

ΜΟΝΤΕΛΟ	SP1500
Κωδικός	011927
Μήκος	1.2m

Συσκ. 100τμχ | M16xΠ24xY6.5cm | 0.15Kg



**ΑΝΤΛΙΑ ΔΡΑΠΑΝΟΥ**

ΜΟΝΤΕΛΟ	SP1000
Κωδικός	011880

Συσκ. 12τμχ | M20xΠ10.5xY10.5cm | 0.6Kg



**ΗΛΕΚΤΡΟΝΙΚΟΣ ΕΛΕΓΚΤΗΣ ΑΝΤΛΙΑΣ**

ΜΟΝΤΕΛΟ	SP1120
Κωδικός	024217
Τάση	230V
Πίεση	1.5 - 2.2Bar
Εύρος Θερμοκρασίας	Περιβάλλοντος 40°C MAX - Νερού 60°C MAX
Προστασία	IP65

NOEMBP105

**NEO**



**ΑΝΤΛΙΑ ΣΕΝΤΙΝΑΣ 12V**

ΜΟΝΤΕΛΟ	SP1210
Κωδικός	038207
Τάση	12V/DC
Ισχύς	80W
Μέγιστη Παροχή	4000Lt/H
Μέγιστο Μανομετρικό	5m
Μέγιστο Μέγεθος Σωματιδίων	3.5mm
Στόμιο Εξόδου	Ø1"