



**BLUE
CLEAN[®]**

2021

ΠΛΥΣΤΙΚΑ ΜΗΧΑΝΗΜΑΤΑ
ΗΛΕΚΤΡΙΚΕΣ ΣΚΟΥΠΕΣ



ΦΟΥΡΝΑΡΑΚΗΣ Α.Ε.
ΒΙΟΜΗΧΑΝΙΚΑ ΕΡΓΑΛΕΙΑ - ΜΗΧΑΝΗΜΑΤΑ

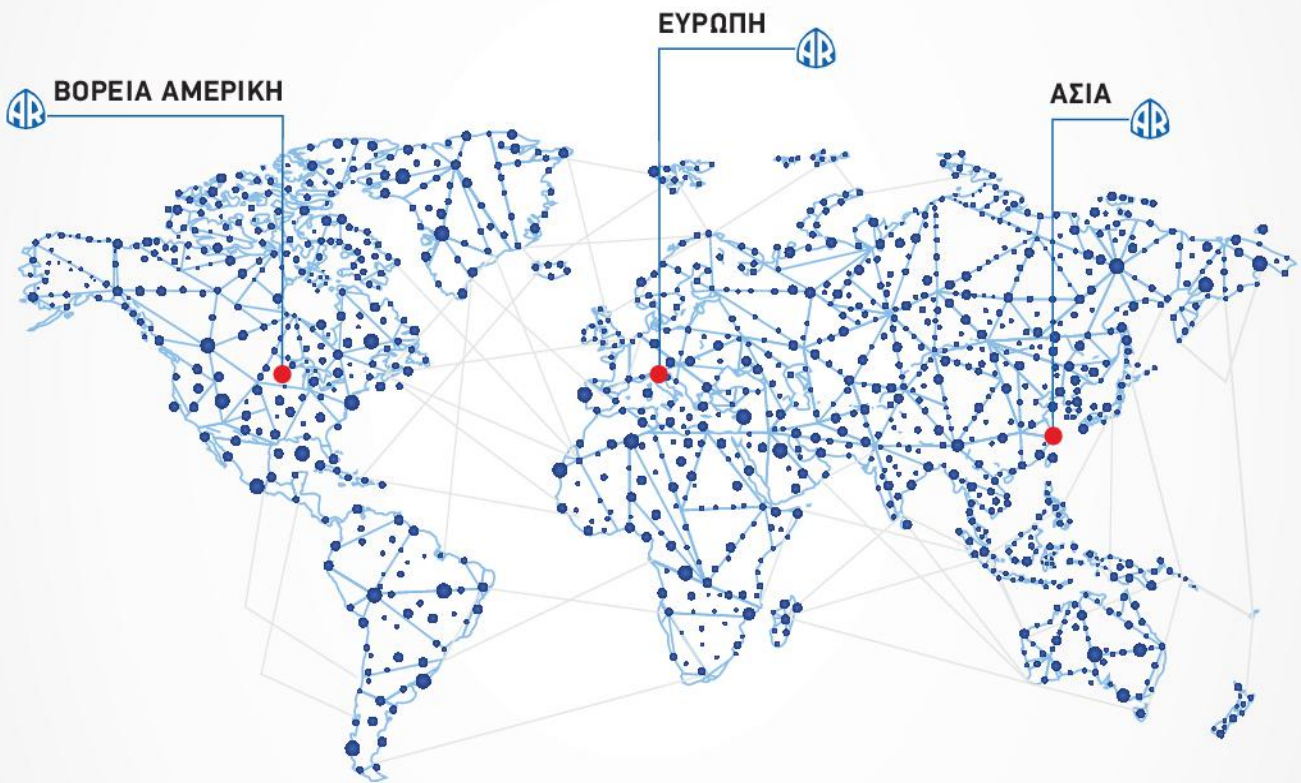

Ο μεγαλύτερος κατασκευαστής
διαφραγματικών αντλιών στον κόσμο

Avanti i Blu!

ΑΠΟΚΛΕΙΣΤΙΚΟΣ ΑΝΤΙΠΡΟΣΩΠΟΣ & ΔΙΑΝΟΜΕΑΣ ΤΗΣ AR BLUE CLEAN ΓΙΑ ΤΗΝ ΕΛΛΑΔΑ

Η επιτυχημένη συνεργασία (αποκλειστική αντιπροσωπία και διανομή της **AR BLUE CLEAN** για την Ελλάδα) της εταιρίας **ΦΟΥΡΝΑΡΑΚΗΣ Α.Ε.** με το μεγαλύτερο κατασκευαστή διαφραγματικών αντλιών στον κόσμο **ANNOVI REVERBERI** συνεχίζεται!

Ο νέος εξειδικευμένος κατάλογος περιλαμβάνει μια πλήρη, ανανεωμένη γκάμα Πλαστικών Μηχανημάτων και Ηλεκτρικών Σκουπών **AR BLUE CLEAN** της εταιρίας **ANNOVI REVERBERI** σε νέες, εξαιρετικά ανταγωνιστικές τιμές. Η σειρά Πλαστικών Μηχανημάτων και Ηλεκτρικών Σκουπών **AR BLUE CLEAN** ξεχωρίζει για την υψηλή ποιότητα κατασκευής, τις αποδόσεις, την εργονομία, την ευκολία στο χειρισμό, την ασφάλεια και την αντοχή στο χρόνο και καλύπτει όλες τις απαιτήσεις εργασιών καθαρισμού.

Η εταιρία **ΦΟΥΡΝΑΡΑΚΗΣ Α.Ε.** παρέχει μια ολοκληρωμένη πρόταση στα Πλαστικά Μηχανήματα και τις Ηλεκτρικές Σκούπες για τα καταστήματα του δικτύου της. Η σειρά **AR BLUE CLEAN** αποτελείται από Πλαστικά Οικιακής Χρήσης HOME & GARDEN, Επαγγελματικά Πλαστικά Κρύου Νερού PRO COLD, Επαγγελματικά Πλαστικά Ζεστού Νερού PRO HOT, καθώς και Οικιακές και Επαγγελματικές Ηλεκτρικές Σκούπες υγρής και ξηρής αναρρόφησης. Η μεγάλη προϊοντική γκάμα της σειράς **AR BLUE CLEAN** την καθιερώνει ως brand στην αγορά, αφού καλύπτει όλες τις ανάγκες στον τομέα της καθαριότητας.

Αγοράζοντας ένα προϊόν της σειράς **AR BLUE CLEAN** έχετε τη σιγουριά της Εξυπηρέτησης και του Εξουσιοδοτημένου Service της **ΦΟΥΡΝΑΡΑΚΗΣ Α.Ε.** Για την προώθηση της γκάμας των προϊόντων της **AR BLUE CLEAN**, αλλά και την ενίσχυση του δικτύου των συνεργατών της, η εταιρία **ΦΟΥΡΝΑΡΑΚΗΣ Α.Ε.** επενδύει σε διαφημιστικές ενέργειες, εκπαιδεύσεις, περιοδεύουσες εκθέσεις (roadshows) και παρουσιάσεις σε συνεργασία με καταστήματα, καθώς επίσης θα συμμετάσχει και σε κλαδικές εκθέσεις.



Η **ΦΟΥΡΝΑΡΑΚΗΣ Α.Ε.** δεν ευθύνεται για τυχόν τυπογραφικά λάθη. Η εταιρία έχει το δικαίωμα να προβάει σε τροποποιήσεις χωρίς προειδοποίηση. Φωτογραφίες, τεχνικά χαρακτηριστικά, υποδείξεις και σημειώσεις είναι ενδεικτικά και όχι δεσμευτικά. Απαγορεύεται η αντιγραφή για οποιοδήποτε μέσο ή χρήση χωρίς έγγραφη άδεια. Οι αναγραφόμενες τιμές είναι μη δεσμευτικές προτεινόμενες τιμές λιανικής χωρίς ΦΠΑ και μπορεί να τροποποιηθούν χωρίς ειδοποίηση.

Πλαστικά Οικιακής χρήσης	9-17
117	9
143	9
391	10
399	11
4.0 TF	13
586	14
590	15
Εξαρτήματα	16

Επαγγελματικά Πλαστικά Κρύου Νερού PRO COLD	22-39
614	22
615	22
747	24
797	25
930	27
950	27
970	27
1003K	28
1004K	28
1003RLW 15m	29
1007RLW 15m	29
1425	30
1445	31
1460	32
1475	33
1480	33
Εξαρτήματα	34

Επαγγελματικά Πλαστικά Ζεστού Νερού PRO HOT	42-49
4590	42
5850	43
6670N	44
7870N	45
8860	47
Εξαρτήματα	48

Οικιακές & Επαγγελματικές Σκούπες	54-65
TOP 20	54
3260	55
3460	55
4100	56
4200	56
4300	57
4400	57
4700S	58
4800	58
4900	59
4200L	61
4300L	61
Εξαρτήματα	62

Stock	64-68
-------	-------



60 YEARS

1 9 5 8 · 2 0 1 8

1958

Οι Umberto Annovi και Corrado Reverberi δημιούργησαν την Annovi Reverberi SpA. Δημιουργήθηκε η πρώτη αντλία: Urania.

1962

Αρχίζουν οι εξαγωγές. Η Jolly είναι η πρώτη PTO (power- take-off) αντλία.

1974

Νέο εργοστάσιο στη Μόντενα. Η AR γίνεται ο παγκόσμιος ηγέτης στις αντλίες ψεκασμού καλλιιεργειών. Η παραγωγή των πρώτων εμβολοφόρων αντλιών ξεκινάει.

1981

Ξεκινούν οι εξαγωγές στις ΗΠΑ.

1986

Έρχεται το Blitz, το πρώτο φορτιό πλυστικό υψηλής πίεσης 100bar.

1989

Δημιουργία της AR North America Inc.

1995

Νέο εργοστάσιο στο Μπομπόρτο. Έρχεται η εμβολοφόρα αντλία RKV. Η εταιρία κερδίζει έδαφος στις ΗΠΑ.

2004

Δημιουργείται το πρώτο εργοστάσιο στη Σανγκάη.

2014

Νέο δεύτερο εργοστάσιο στη Σανγκάη.

2018

60 χρόνια Annovi Reverberi.



Nata a Modena

Γεννημένα στη Μόντενα

Η **ANNOVI REVERBERI** είναι ο μεγαλύτερος κατασκευαστής διαφραγματικών αντλιών στον κόσμο.

Το όνομα **ANNOVI REVERBERI** προέρχεται από τα ονόματα των Umberto Annoni και Corrado Reverberi οι οποίοι δημιούργησαν την εταιρεία το 1958 στην καρδιά της βιομηχανικής Ιταλίας, στη Μόντενα.

Αρχικά παράγαγε διαφραγματικές αντλίες για γεωργικές εφαρμογές και στη συνέχεια ξεκίνησε την κατασκευή αντλιών υψηλής πίεσης, με το ίδιο πάθος για τεχνική αρτιότητα και ικανοποίηση του πελάτη, που ήταν και είναι η διαχρονική φιλοσοφία της **AR**.

Το όραμα της εταιρείας για συνεχή καινοτομία, υποστηρίζεται από συνεχείς επενδύσεις σε έρευνα και εξέλιξη – περισσότερες από 110 πατέντες – σε τεχνολογίες βελτίωσης της παραγωγής – 7 εργοστάσια – έχει οδηγήσει στην καταξίωση της **AR BLUE CLEAN** στην αγορά των πλυστικών συστημάτων καθαρισμού.



Avanti i Blu!

Δύναμη καθαρισμού

Η **AR BLUE CLEAN**, είναι η μάρκα της **ANNOVI REVERBERI** για τα συστήματα καθαρισμού. Κάθε χρόνο, Η **AR BLUE CLEAN**, κερδίζει μερίδιο αγοράς και προβολές στα πιο δυνατά και εξειδικευμένα σημεία πώλησης, στην Ιταλία και σε όλο τον κόσμο, χάρη σε μια ολοκληρωμένη σειρά προϊόντων, τέλεια προσαρμοσμένη στις ανάγκες του τελικού χρήστη. Η **AR BLUE CLEAN** έχει νέες λύσεις στον τομέα της καθαριότητας, διατηρώντας με έμφαση την καινοτομία, την αποτελεσματικότητα, την εργονομία και ευκολία χρήσης, ενώ παράλληλα ικανοποιεί τις απαιτήσεις προβολής και ανταγωνιστικότητας που ζητούν οι εμπορικοί συνεργάτες της με τα σημεία λιανικής πώλησης.





4.0 WIN FLOW

1 POWER OFF

2 TURBO BOOST

0

I POWER OFF

II POWER ON

OFF

Πλυστικά Οικιακής χρήσης HOME & GARDEN

Μια σειρά προϊόντων που έχει σχεδιαστεί μέχρι την τελευταία λεπτομέρεια, εξασφαλίζοντας ευκολία στη χρήση και μοναδική αξιοπιστία για το σπίτι.

Εξαιρετικά πλυστικά υψηλής πίεσης για κάθε οικιακή ανάγκη: ευέλικτα και ελαφριά, ιδανικά για την απομάκρυνση βρωμιών από δρόμους, μπαλκόνια, αυτοκίνητα, ποδήλατα και μοτοσικλέτες. Αποτελούν ένα βασικό εργαλείο για τους λάτρεις της κηπουρικής.

Είναι επίσης ιδανικά για την αφαίρεση υπολειμμάτων βρωμιών που έχουν συσσωρευτεί με το πέρασμα του χρόνου σε φράχτες ή σε έπιπλα εξωτερικού χώρου, σε βεράντες, κιόσκια, ακόμα και σε ξαπλώστρες δίπλα στην πισίνα.

Αυτός είναι και ο λόγος για τον οποίο η AR Blue Clean κάνει την πραγματική διαφορά: έχει τη σωστή λύση για κάθε ανάγκη.

Διαβάθμιση απόδοσης

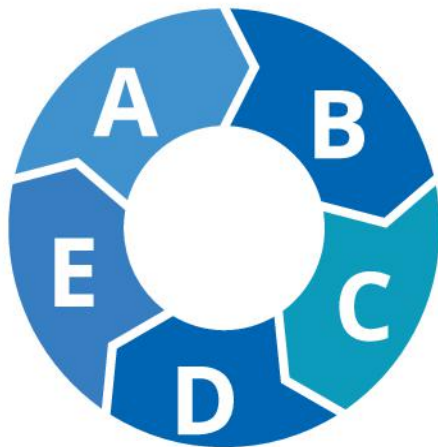

Συχνότητα χρήσης: Περιστασιακή
Επιφάνεια: Μικρές επιφάνειες
Διαβάθμιση βρωμιάς: Επιφανειακή



Συχνότητα χρήσης: Σπάνια
Επιφάνεια: Μικρές/Μεσαίες επιφάνειες 20/40m²
Διαβάθμιση βρωμιάς: Επιφανειακή



Συχνότητα χρήσης: Περιστασιακή
Επιφάνεια: Μεσαίες επιφάνειες 40/60m²
Διαβάθμιση βρωμιάς: Μεσαία



Συχνότητα χρήσης: συχνή
Επιφάνεια: μεσαίες/μεγάλες επιφάνειες 60/90m²
Διαβάθμιση βρωμιάς: ανθεκτική



Συχνότητα χρήσης: εντατική, ημι-επαγγελματική
Επιφάνεια: μεγάλες επιφάνειες 90/120m²
Διαβάθμιση βρωμιάς: επίμονη, ανθεκτική

Ο πίνακας διαβάθμισης BLUE CLEAN καθοδηγεί το χρήστη να επιλέξει το ιδανικό προϊόν για κάθε ανάγκη καθαρισμού που έχει, τοποθετώντας εικονίδια εφαρμογής σε κάθε πλυστικό υψηλής πίεσης ή ηλεκτρική σκούπα. Κάθε προϊόν έχει τα δικά του τεχνικά, στιλιστικά και λειτουργικά χαρακτηριστικά, για να ικανοποιήσει συγκεκριμένες απαιτήσεις, όπως την ευκολία στη χρήση, το μικρό μέγεθος, την εξοικονόμηση χρόνου, το μικρό βάρος, τα χαμηλά επίπεδα θορύβου ή την ευκινησία. Με τον πίνακα BLUE CLEAN κατευθύνουμε κάθε πελάτη προς τον ιδανικό συνδυασμό βάσει των αναγκών του: αυτός είναι και ο λόγος για τον οποίο τα προϊόντα **AR BLUE CLEAN** κάνουν τη διαφορά.

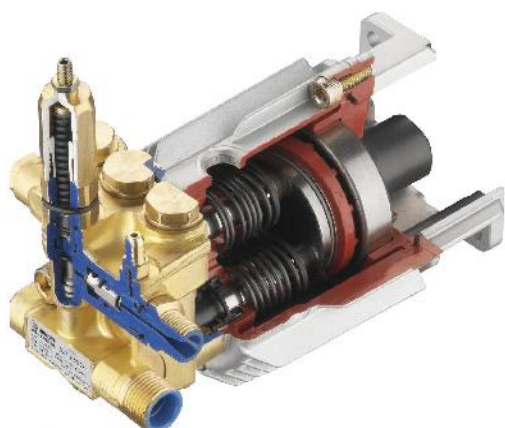

Αντλίες

Αντλία ταλαντευόμενης πλάκας

Για χρήση τόσο σε οριζόντια όσο και σε κατακόρυφη θέση. Σώμα αλουμινίου για υψηλή αντοχή και κεφαλή αλουμινίου ή ορειχάλκινη για ακόμα πιο στιβαρή κατασκευή. Η πλάκα ταλάντωσης επίσης από κράμα αλουμινίου έχει ειδική, ανθεκτική στη φθορά, επίστρωση. Τα 3 ανοξείδωτα – σκληρυμμένα – εμβόλα και υπόλοιπα κινούμενα μέρη είναι σχεδιασμένα και κατασκευασμένα για μέγιστη αξιοπιστία, ακόμη και στις πιο δύσκολες συνθήκες.

Ηλεκτροκινητήρες

Universal ηλεκτροκινητήρας

Με ψήκτρες που μπορούν να αλλαχθούν εύκολα. Μεγάλη απόδοση σε μικρές διαστάσεις και βάρος, ιδανικός για ερασιτεχνικά πλυστικά που χρησιμοποιούνται περιστασιακά.



Επαγγελματικός ηλεκτροκινητήρας

Υψηλής απόδοσης που δε χρήζει συντήρησης. Χωρίς ψήκτρες (καρβουνάκια) και πολύ στιβαρή κατασκευή – διπλάσιο βάρος σε σχέση με ένα universal ίδιας απόδοσης – ιδανικός για οικιακά και ημιεπαγγελματικά πλυστικά που χρησιμοποιούνται εντατικά.





Εφαρμογές

Τα Δικιακά πλυστικά υψηλής πίεσης είναι η τέλεια λύση για τον καθαρισμό χώρων μέσα και έξω από το σπίτι. Μειώνουν κατά το ήμισυ τους χρόνους καθαρισμού, καθιστώντας όλη τη διαδικασία απλή και εύκολη, χάρη σε ένα ευρύ φάσμα εξαρτημάτων που έχουν σχεδιαστεί για διάφορες εφαρμογές.

Για παράδειγμα, η βούρτσα δαπέδων με ενσωματωμένο δοχείο απορρυπαντικού, είναι ιδανική για τον καθαρισμό μεγάλων επιφανειών, όπως βεράντες, πλακόστρωτα και πισίνες. Προσφέρει λαμπερό και ομοιόμορφο αποτέλεσμα με ένα μόνο πέρασμα! Μία άλλη εφαρμογή είναι με τα περιστροφικά ακροφύσια (turbo μπεκ) που αξιοποιούν πλήρως την πίεση, χωρίς όμως να προκαλούν ζημιά στην επιφάνεια, εξασφαλίζοντας το καλύτερο αποτέλεσμα, όπως π.χ. σε έπιπλα εξωτερικού χώρου, που επειδή είναι συνεχώς εκτεθειμένα στις καιρικές συνθήκες συσσωρεύουν επίμονους ρύπους ευκολότερα.



117	●	●	●	●											
143	●	●	●	●											
391	●	●	●	●	●	●			●	●	●		●		
399	●	●	●	●	●	●			●	●	●		●		
4.0 TF	●	●	●	●	●	●	●	●	●	●	●	●	●	●	●
586						●	●	●	●	●	●	●	●	●	
590						●	●	●	●	●	●	●	●	●	●





ΚΡΥΟΥ ΝΕΡΟΥ

ΟΙΚΙΑΚΟ



φράκτες



παγκάκια



κήπος



ποδήλατα



Βάση για εξαρτήματα

Διαφανές φίλτρο νερού εισόδου

Τροχή από καουτσούκ

143



Φορτίο

Βάση για εξαρτήματα

Διαφανές φίλτρο νερού εισόδου

Σύστημα γρήγορης σύνδεσης



Σύστημα γρήγορης σύνδεσης

- Αντλία ταλαντευόμενης πλάκας με 3 ανοξείδωτα σκληρυμένα έμβολα (κεφαλή αλουμινίου)
- Αυτόματη βαλβίδα by-pass με εκτόνωση πίεσης στην κεφαλή της αντλίας
- Θερμικό προστασίας κινητήρα
- Τροχήλατο, με δύο τροχούς και λαβή (μοντ. 143)
- Ηλεκτρικό καλώδιο 5m

Προσοχή!

- Ο σωλήνας υψηλής πίεσης πρέπει να είναι σε πλήρη έκταση για να δουλέψει το μηχανήμα
- Χρησιμοποιείτε μόνο απορρυπαντικά χαμηλού αφρισμού
- Μέγιστη θερμοκρασία νερού εισόδου 50°C

117 | 143

ΠΛΥΣΤΙΚΟ ΜΗΧΑΝΗΜΑ

Συχνότητα Χρήσης	Επιφάνεια m ²	Διαβάθμιση Βρωμιάς
Σπάνια	20-40	Επιφανειακή
Περιστασιακή	40-60	Μεσαία
Συχνή	60-90	Ανθεκτική
Εντατική Ημι-Επαγγελματική	90-120	Επίμονη Ανθεκτική

Αντλία & Ματέρ
117: 1.300W
143: 1.500W



Περιλαμβάνεται

117

- Πιστόλι πλυστικού 36857
- Προέκταση κόνης 36867
- Ακροφύσιο ρυθμιζόμενο βεντόλια 36868
- Σωλήνας υψηλής πίεσης 3m 37681
- Ακροφύσιο με δοχείο αφρού 36874



143

- Πιστόλι πλυστικού 36857
- Προέκταση κόνης 36867
- Ακροφύσιο ρυθμιζόμενο βεντόλια 36868
- Ακροφύσιο περιστροφικό (turbo μπεκ) 36869
- Σωλήνας υψηλής πίεσης 5m 36858
- Ακροφύσιο με δοχείο αφρού 36874



Μοντέλο	Κωδικός	MAX bar	MAX lt/h	kW	min ⁻¹	V-Ph	Σωλήνας υψηλής πίεσης m	Δοχείο απορρυπαντικού lt	NET kg	Διαστάσεις ΜxΠxΥ mm	Προτεινόμενη Τιμή χωρίς ΦΠΑ €
117	36787	110	390	1,3	3.400	230-1	3	0,5	5,6	220x235x460	94,00
143	36788	120	390	1,5	3.400	230-1	5	0,5	5,9	280x240x650	109,00



ΚΡΥΟΥ ΝΕΡΟΥ

ΟΙΚΙΑΚΟ



επιβάτες



παγκάκια



κήπος



ποδήλατα



οικότιο



6m σωλήνας υψηλής πίεσης

Ενσωματωμένο δοχείο απορρυπαντικού 1,4 lt

Βάση για εξαρτήματα

Τροχή από καουτσούκ

Διαφανές φίλτρο νερού εισόδου

391

ΠΛΥΣΤΙΚΟ ΜΗΧΑΝΗΜΑ

Συχνότητα Χρήσης	Επιφάνεια m ²	Διαβάθμιση Βρωμιάς
Σπάνια	20-40	Επιφανειακή
Περιστασιακή	40-60	Μεσαία
Συχνή	60-90	Ανθεκτική
Εντατική Ημι-Επαγγελματική	90-120	Επίμονη Ανθεκτική



Αντλία & Μοτέρ **1.800 W**



Περιλαμβάνεται

Πιστόλι γλυσστικού	36859	
Κόνη με ρυθμιζόμενο ακροφύσιο βεντάλια	36872	
Κόνη με περιστροφικό ακροφύσιο (turbo μπεκ)	36871	
Σωλήνας υψηλής πίεσης 6m	36860	
Ακροφύσιο αφρού	36908	

- Αντλία ταλαντευόμενης πλάκας με 3 ανοξείδωτα σκληρωμένα έμβολα (κεφαλή αλουμινίου)
- Αυτόματη βαλβίδα by-pass με εκτόνωση πίεσης στην κεφαλή της αντλίας
- Θερμικό προστασίας κινητήρα
- Ενσωματωμένο δοχείο απορρυπαντικού 1,4lt
- Τροχήλαστο, με δύο τροχούς, λαβή και ανέμη με 6m σωλήνα υψηλής πίεσης
- Ηλεκτρικό καλώδιο 5m

Προσοχή!

- Ο σωλήνας υψηλής πίεσης πρέπει να είναι σε πλήρη έκταση για να δουλέψει το μηχάνημα
- Χρησιμοποιείτε μόνο απορρυπαντικά χαμηλού αφρισμού
- Μέγιστη θερμοκρασία νερού εισόδου 50°C

Μοντέλο	Κωδικός	MAX bar	MAX lt/h	kW	min ⁻¹	V-Ph	Σωλήνας υψηλής πίεσης m	Δοχείο απορρυπαντικού lt	NET kg	Διαστάσεις Μπ/Χ/Υ mm	Προτεινόμενη Τιμή χωρίς ΦΠΑ €
391	36792	135	440	1,8	3.400	230-1	6	1,4	12,6	420x340x870	179,00



ΚΡΥΟΥ ΝΕΡΟΥ

ΟΙΚΙΑΚΟ



φράγτες



παγκάκια



κτίσις



ποδήλατα



μοτοσυκλές



αυτοκίνητα



δάπεδα, πλακόστρωτα, δρόμοι



σκάλες



πίσινες



οπίτι



6m σωλήνας υψηλής πίεσης

Ενσωματωμένο δοχείο απορρυπαντικού 1,4 lt

Βάση για εξαρτήματα

Τροχοί από καουτσούκ

Διαφανές φίλτρο νερού εισόδου



399

ΠΛΥΣΤΙΚΟ ΜΗΧΑΝΗΜΑ

Συχνότητα Χρήσης	Επιφάνεια m ²	Διαβάθμιση Βρωμιάς
Σπάνια	20-40	Επιφανειακή
Περιστασιακή	40-60	Μεσαία
Συχνή	60-90	Ανθεκτική
Εντατική Ημι-Επαγγελματική	90-120	Επίμονη Ανθεκτική



Αντλία & Μοτέρ 2.000 W



Περιλαμβάνεται

Πιστόλι πλυστικού	36859	
Κόνη	36867	
Ακροφύσιο ρυθμιζόμενο βεντόλια	36868	
Ακροφύσιο περιστροφικό (turbo μπεκ)	36869	
Σωλήνας υψηλής πίεσης 6m	36860	
Ακροφύσιο αβρού	36908	

- Μονοφασικός επαγωγικός ηλεκτροκινητήρας με θερμικό προστασίας
- Αντλία ταλαντευόμενης πλάκας με 3 ανοξείδωτα σκληρυμένα έμβολα (κεφαλή αλουμινίου)
- Αυτόματη βαλβίδα by-pass με εκτόνωση πίεσης στην κεφαλή της αντλίας
- Ενσωματωμένο δοχείο απορρυπαντικού 1,4lt
- Τροχήλατο, με δύο τροχούς, λαβή και ανέμη με 6m σωλήνα υψηλής πίεσης
- Ηλεκτρικό καλώδιο 5m

Προσοχή!

- Ο σωλήνας υψηλής πίεσης πρέπει να είναι σε πλήρη έκταση για να δουλέψει το μηχάνημα
- Χρησιμοποιείτε μόνο απορρυπαντικά χαμηλού αφρισμού
- Μέγιστη θερμοκρασία νερού εισόδου 50°C

Μοντέλο	Κωδικός	MAX bar	MAX lt/h	kW	min ⁻¹	V-Ph	Σωλήνας υψηλής πίεσης m	Δοχείο απορρυπαντικού lt	NET kg	Διαστάσεις ΜxΠxΥ mm	Προτεινόμενη Τιμή χωρίς ΦΠΑ €
399	41996	140	450	2,0	2.800	230-1	6	1,4	21,0	400x350x855	249,00



DUALTECH SYSTEM

Βελτίωση απόδοσης. Εξοικονόμηση χρόνου.

Το DTS είναι ένα πρωτοποριακό σύστημα, πατέντα της AR, το οποίο σας παρέχει την ισχύ πλυσίματος δύο αντλιών, τη στιγμή που το χρειάζεστε. Αυτό το σύστημα επιτυγχάνει σημαντικά καλύτερα αποτελέσματα σε σύγκριση με τα πλυστικά μίας αντλίας.

Η διπλή παροχή νερού—που ενεργοποιείται με τη λειτουργία Fast Cleaning—βελτιώνει την αποτελεσματικότητα και μειώνει το χρόνο καθαρισμού. Χάρη στη διπλή παροχή νερού το DTS διπλασιάζει την απόσταση που μπορεί να καθαριστεί με εκτόξευση νερού, μέχρι και στα 5m, επιτρέποντας τον εύκολο καθαρισμό, ακόμα και επιφανειών σε μεγάλο ύψος.



Ενεργοποιήστε τη μία μονάδα ισχύος, όταν θέλετε να αφαιρέσετε βρωμιά από ευαίσθητες επιφάνειες χωρίς να προκαλείται ζημιά.



Αξιοποιήστε τη συνέργεια των δύο μονάδων ισχύος, όταν θέλετε να απαλλαγείτε από επίμονα ανθεκτική βρωμιά με μέγιστη ταχύτητα καθαρισμού.



Διπλάσια απόσταση καθαρισμού με εκτόξευση νερού, μέχρι και στα 5m



Διπλή παροχή για μέγιστη απόδοση πλυσίματος



Το ακροφύσιο βεντάλια ρυθμίζει εύκολα και γρήγορα το πλάτος της δέσμης νερού που πλένουμε.



Διπλή εκτόξευση νερού με τα διπλά περιστροφικά ακροφύσια (turbo μπεκ) Twin Flow



Το διπλό περιστροφικό ακροφύσιο Twin Flow είναι το απόλυτο εξάρτημα πλυσίματος! Περιλαμβάνεται μέσα στη συσκευασία και είναι ιδανικό για τον καθαρισμό μεγάλων επιφανειών, όπως: τοίχοι, δάπεδα από ταιμέντο ή πλάκες, πισίνες κλπ, εξοικονομώντας έτσι χρόνο και μειώνοντας τον κόπο σας.





ΚΡΥΟΥ ΝΕΡΟΥ

ΟΙΚΙΑΚΟ



φράκτες



παγκάκια



κήπος



ποδήλατα



μοτοσυκλέτες



αυτοκίνητα



τρακιάτσια & αυτοκινούμενα



βάρκες



δάπεδα, πλακόστρωτοι δρόμοι



σκάλες



ταίχια



πισίνες



σπίτι



εξοπλισμός



2πλή ΠΑΡΟΧΗ ΝΕΡΟΥ

4.0 TWIN FLOW ΠΛΥΣΤΙΚΟ ΜΗΧΑΝΗΜΑ

Τηλεσκοπική λαβή

8m σωλήνας υψηλής πίεσης, πολύ εύκαμπος

Δοχείο απορρυπαντικού υψηλής πίεσης 0,6 lt

Διακόπτης 3 θέσεων:
0= απενεργοποίηση
1= εσο-ελαφρύ καθαίρισμα
2= δυνατό καθαίρισμα

Βάση για εξαρτήματα

Τροχή από καουτσούκ

Διαφανές φίλτρο νερού εισόδου



Συχνότητα Χρήσης	Επιφάνεια m ²	Διαβάθμιση Βρωμιάς
Σπάνια	20-40	Επιφανειακή
Περισσότερα	40-60	Μεσαία
Συχνή	60-90	Ανθεκτική
Εντατική Ημι-Επαγγελματική	90-120	Επίμονη Ανθεκτική



Αντλία & Μοτέρ 2.500 W

UNIVERSAL

WOBBLE PLATE

ALUMINUM

TSS[®] Total Stop SYSTEM

MAX
50°C 122°F

IPX5-S1

Περιλαμβάνεται

Πιστόλι πλυτικού	40686	
Πιστόλι πλυτικού	46327	
Κόνη	40687	
Βάση για διπλό μπεκ	40688	
Ακροφύσιο ρυθμιζόμενο βεντόλια	40689	
Ακροφύσιο περιστροφικό (turbo μπεκ) x2	40690	
Σωλήνας υψηλής πίεσης 8m	40694	
Δοχείο αεραίου υψηλής πίεσης	40697	

- 2 αντλίες ταλαντευόμενες πλάκας, με 3 ανοξείδωτα σκληρυμένα έμβολα (κεφαλή αλουμινίου)
- 2 μονοφασικοί κινητήρες με θερμικό προστασίας
- Αυτόματη βαλβίδα by-pass με εκτόνωση πίεσης στην κεφαλή της αντλίας
- Τροχήλατο, με δύο τροχούς, λαβή και ανέμη με 8m σωλήνα υψηλής πίεσης
- Ηλεκτρικό καλώδιο 5m
- Μοναδικό σύστημα διπλών περιστροφικών ακροφυσίων (turbo μπεκ)

Προσοχή!

- Ο σωλήνας υψηλής πίεσης πρέπει να είναι σε πλήρη έκταση για να δουλέψει το μηχάνημα
- Χρησιμοποιείτε μόνο απορρυπαντικά χαμηλού αφρισμού
- Μέγιστη θερμοκρασία νερού εισόδου 50°C

Μοντέλο	Κωδικός	MAX	MAX			V-Ph	Σωλήνας υψηλής πίεσης	Δοχείο απορρυπαντικού		Διαστάσεις ΜxΠxΥ	Προτεινόμενη Τιμή χωρίς ΦΠΑ
		bar	lt/h	kW	min ⁻¹		m	lt	kg	mm	€
4.0 TF	44926	150	810	2,5	3.400	230-1	8	0,6	14,0	387x388x895	289,00



ΚΡΥΟΥ ΝΕΡΟΥ

ΟΙΚΙΑΚΟ



αυτοκίνητα



τροχόσπιτα & αυτοκινούμενα



βάρκες



δάπεδα, πλακόστρωτα, δρόμοι



σκάλες



πίσινες



εξοπλισμός



οικότι



τοιχοί



Εργονομική μαλακή λαβή



8m σωλήνας υψηλής πίεσης ενισχυμένος

Ενσωματωμένο δοχείο απορρυπαντικού 1,4 lt

Βάση για εξαρτήματα

Διαφανές φίλτρο νερού εισόδου



586

ΠΛΥΣΤΙΚΟ ΜΗΧΑΝΗΜΑ

Συχνότητα Χρήσης	Επιφάνεια m ²	Διαβάθμιση Βρωμιάς
Σπίνια	20-40	Επιφανειακή
Περιστασιακή	40-60	Μεσαία
Συχνή	60-90	Ανθεκτική
Εντατική Ημι-Επαγγελματική	90-120	Επίμονη Ανθεκτική



Αντλία & Μοτέρ 2.500 W

INDUCTION

WOBBLE PLATE

BRASS

TSS[®]
Total Stop SYSTEM

MAX
50°C 122°F

IPX5-S1

Περιλαμβάνεται

Πιστόλι πλυστικού	36875	
Κόνη με ρυθμιζόμενο ακροφύσιο βεντόλια	36880	
Κόνη με περιστροφικό ακροφύσιο (turbo μπεκ)	37967	
Σωλήνας υψηλής πίεσης ενισχυμένος 8m	37480	

- Μονοφασικός επαγωγικός ηλεκτροκινητήρας με θερμικό προστασία
- Αντλία τολαντευόμενης πλάκας με 3 ανασείδιωτα σκληρωμένα έμβολα (ορειχάλκινη κεφαλή)
- Αυτόματη βαλβίδα by-pass με εκτόνωση πίεσης στην κεφαλή της αντλίας
- Ενσωματωμένο δοχείο απορρυπαντικού 1,4lt
- Τροχήλατο, με δύο τροχούς, λαβή και ανέμη με 8m σωλήνα υψηλής πίεσης
- Ηλεκτρικό καλώδιο 5m

Προσοχή!

- Ο σωλήνας υψηλής πίεσης πρέπει να είναι σε πλήρη έκταση για να δουλέψει το μηχάνημα
- Χρησιμοποιείτε μόνο απορρυπαντικά χαμηλού αφρισμού
- Μέγιστη θερμοκρασία νερού εισόδου 50°C

Μοντέλο	Κωδικός	MAX bar	MAX lt/h	kW	min ⁻¹	V-Ph	Σωλήνας υψηλής πίεσης m	Δοχείο απορρυπαντικού lt	NET kg	Διαστάσεις ΜπλxΥ mm	Προτεινόμενη Τιμή χωρίς ΦΠΑ €
586	36794	150	480	2,5	2.800	230-1	8	1,4	22,5	420x360x930	329,00



ΚΡΥΟΥ ΝΕΡΟΥ
ΗΜΙ-ΕΠΑΓΓΕΛΜΑΤΙΚΟ



αυτοκίνητα



τροχήλατα & αυτοκινούμενα



βάρκες



δάπεδα, πλακάστρωτοι δρόμοι



πλαίνας



εξοπλισμός



οπί



τοιχοί



σκεπές



8m σωλήνας υψηλής πίεσης ενισχυμένος

Μανόμετρο

Βάση για εξαρτήματα

Ενσωματωμένο δοχείο απορρυπαντικού 1,2lt

Ρυθμιζόμενη ροή απορρυπαντικού



590

ΠΛΥΣΤΙΚΟ ΜΗΧΑΝΗΜΑ

Συχνότητα Χρήσης	Επιφάνεια m ²	Διαβάθμιση Βρωμιάς
Σπάνια	20-40	Επιφανειακή
Περισσότερα	40-60	Μεσαία
Συχνή	60-90	Ανθεκτική
Εντατική	90-120	Επίμονη Ανθεκτική

Αντλία & Μοτέρ 2.800 W



INDUCTION

WOBBLE PLATE

BRASS

TSS[®]
Total Stop SYSTEM

50°C 122°F

IPX5-S1

- Μονοφασικός επαγωγικός ηλεκτροκινητήρας με θερμικό προστασίας
- Αντλία ταλαντούμενης πλάκας με 3 ανοξείδωτα σκληρωμένα έμβολα (αρείχάλκινη κεφαλή)
- Αυτόματη βαλβίδα by-pass με εκτόνωση πίεσης στην κεφαλή της αντλίας
- Μανόμετρο
- Ενσωματωμένο δοχείο απορρυπαντικού 1,2lt
- Ρυθμιζόμενη ροή απορρυπαντικού
- Τροχήλατο, με δύο τροχούς, λαβή και ανέμη με 8m σωλήνα υψηλής πίεσης
- Ηλεκτρικό καλώδιο 5m

Προσοχή!

- Ο σωλήνας υψηλής πίεσης πρέπει να είναι σε πλήρη έκταση για να δουλέψει το μηχάνημα
- Χρησιμοποιείτε μόνο απορρυπαντικά χαμηλού αφρισμού
- Μέγιστη θερμοκρασία νερού εισόδου 50°C

Περιλαμβάνεται

Πιστόλι πλυτικού	36875	
Κόνη με ρυθμιζόμενο ακροφύσιο βεντόλια	36888	
Κόνη με περιστροφικό ακροφύσιο (turbo μπεκ)	36893	
Σωλήνας υψηλής πίεσης ενισχυμένος 8m	40693	

Μοντέλο	Κωδικός	MAX	MAX	kW	min ⁻¹	V-Ph	Σωλήνας υψηλής πίεσης	Δοχείο απορρυπαντικού	NET	Διαστάσεις ΜxΠxΥ	Προτεινόμενη Τιμή χωρίς ΦΠΑ
		bar	lt/h				m	lt	kg	mm	€
590	36795	160	600	2,8	2.800	230-1	8	1,2	23,6	380x330x840	439,00

S: Βασικός εξοπλισμός

O: Προαιρετικός εξοπλισμός

		117	143	391	399	4.0 TF	586	590	ΠΡΟΤ. ΤΙΜΗ € χωρίς ΦΠΑ
Πιστόλι πλυστικού	36857	S	S						13,00
	36859			S	S				14,60
	40686					S			14,20
	46327					S			13,00
	36875						S	S	18,50
Κάνη	36867	S	S		S				9,10
	40687					S			9,50
Βάση για διπλό μπεκ	40688					S			14,20
Ακροφύσιο ρυθμιζόμενο βεντόλια	36868	S	S		S				9,10
	40689					S			9,10
Ακροφύσιο περιστροφικό (turbo μπεκ)	36869	O	S		S				9,10
	40690					S			9,10
Ακροφύσιο (μπεκ) 5 σε 1	40691	O	O	O	O				20,50
	40692					O			20,50
Κάνη με ρυθμιζόμενο ακροφύσιο βεντόλια	36872			S					10,60
	36880						S		14,60
	36888							S	16,20

		117	143	391	399	4.0 TF	586	590	ΠΡΟΤ. ΤΙΜΗ € χωρίς ΦΠΑ
Κάνη με περιστροφικό ακροφύσιο (turbo μπεκ)	36871			S					10,60
	37967						S		21,20
	36893							S	20,50
	37681	S							12,60
Σωλήνας υψηλής πίεσης 3m	36858	O	S						15,40
Σωλήνας υψηλής πίεσης 5m	36860			S	S				16,60
Σωλήνας υψηλής πίεσης 8m	37480						S		45,70
	40693							S	45,70
Προέκταση λαστικού υψηλής πίεσης 8m	40694					S			22,90
	36909	O	O						18,50
Προέκταση λαστικού υψηλής πίεσης 8m	36910			O	O				22,10
	40695					O			23,60
Προέκταση λαστικού υψηλής πίεσης ενισχυμένο 8m	36911						O	O	50,80

S: Βασικός εξοπλισμός

O: Προαιρετικός εξοπλισμός

			117	143	391	399	4.0 TF	586	590	ΠΡΟΤ. ΤΙΜΗ € χωρίς ΦΠΑ
Ακραφύσιο αφρού		36908			S	S				7,50
Ακραφύσιο με δοχείο αφρού		36874	S	S						8,70
Δοχείο αφρού υψηλής πίεσης 750ml		40696	O	O	O	O				14,20
Δοχείο αφρού υψηλής πίεσης		40697					S			14,20
Δοχείο αφρού υψηλής πίεσης 750ml		40698						O	O	14,20
Κιτ απόφραξης σωλήνων 10m		36914	O	O	O	O	O	O	O	34,30
Κιτ απόφραξης σωλήνων 16m		36915	O	O	O	O	O	O	O	42,90
Βούρτσα πλυσίματος		36903	O	O	O	O	O	O	O	10,70
Βούρτσα πλυσίματος		40699	O	O		O	O	O		10,30
Βούρτσα πλυσίματος περιστεφωμένη		36904	O	O	O	O	O	O	O	15,50
Βούρτσα πλυσίματος δαπέδων 30cm, με δοχείο απορρυπαντικού		36907	O	O	O	O				48,80
Βούρτσα πλυσίματος δαπέδων 30cm		40700	O	O	O	O				63,00
Βούρτσα πλυσίματος δαπέδων 30cm		40701						O	O	63,00
Σκούπα πλυσίματος		40702	O	O	O	O				59,00
Σκούπα πλυσίματος		40703					O			55,10
Κιτ υδραρμολής Ø 1,2mm		40704	O	O	O	O				63,40
Κιτ υδραρμολής PRO Ø 1,2mm		36918						O		113,00
Κιτ υδραρμολής PRO Ø 1,4mm		40705							O	113,00
Άμμος για υδραρμολή 5kg		38752	O	O	O	O	O	O	O	13,00
Άμμος για υδραρμολή 25kg		38753	O	O	O	O	O	O	O	16,20
Κιτ αναρρόφησης υγρών		36921	O	O	O	O	O	O	O	45,30
Σπαστή βάση ακραφύσιου		40706	O	O		O	O			10,20
Κάνη για καθαρισμό σασί (από κάτω)		40707			O					11,40
Κιτ κάνης για καθαρισμό σασί (από κάτω)		36916							O	20,70
Προέκταση κάνης 1,6m		40708	O	O	O	O	O			31,50
Κιτ αντάπτορες		42269	O	O	O	O	O	O	O	12,20
Κιτ αντάπτορες		41330	O	O	O	O	O	O	O	15,40
Διάφανο φίλτρο νερού (3τμχ)		36922	S	S	S	S	S	S	S	10,70
Ταχυσύνδεσμος		36906	O	O	O	O	O	O	O	7,50
Χημικό Απορρυπαντικό Γενικής Χρήσης 1lt		38933	S	S	S	S	S	S	S	11,8



Επαγγελματικά Πλυστικά Κρύου Νερού PRO COLD

Προϊόντα σχεδιασμένα να αντέχουν σε συνεχή βαριά χρήση. Με μεγάλο εύρος γκάμας που καλύπτει πλήρως τις ανάγκες κάθε επαγγελματία που αναζητά ποιότητα, αξιόπιστη απόδοση και ταχύτητα σε καθημερινή βάση. Με άλλα λόγια, την ποιότητα της **ANNOVI REVERBERI**.

Αυτός είναι ο κοινός παρονομαστής της σειράς PRO COLD πλυστικών υψηλής πίεσης κρύου νερού που κατασκευάζονται από υλικά υψηλής ποιότητας και εγγυώνται εξαιρετικά μεγάλη διάρκεια ζωής, ακόμα και σε ακραίες συνθήκες λειτουργίας.

Ιδανικά για τον κλάδο αυτοκινήτου και τα εργοτάξια.

Τα πλυστικά υψηλής πίεσης PRO COLD με κινητήρες εσωτερικής καύσης (βενζίνης), οι οποίοι δε χρειάζονται παροχή ηλεκτρικού ρεύματος, έχουν ανθεκτικό εργονομικό σκελετό που εγγυάται εξαιρετική αντοχή, ρόδες με φουσκωτά ελαστικά —ή από καουτσούκ— και φαρδιά αντικραδασμικά πέλματα που διασφαλίζουν εξαιρετική ευελιξία, ακόμα και στο πιο ανώμαλο έδαφος.

Είναι λοιπόν ιδανικά για χρήση σε εργοτάξια και γενικά στον κατασκευαστικό κλάδο, καθώς και σε αγροτικές εργασίες καθαρισμού.

Διαβάθμιση απόδοσης

○ LIGHTPRO

Πλυστικά υψηλής πίεσης, ειδικά σχεδιασμένα για εξειδικευμένους επαγγελματίες χρήστες που πρέπει να διεκπεραιώσουν απαιτητικές εργασίες καθαρισμού, οι οποίες χρειάζονται άφθονο ισχύ σε εφεδρεία.

● HEAVYPRO

Πλυστικά υψηλής πίεσης, ειδικά σχεδιασμένα για επαγγελματίες που ασχολούνται με εργασίες καθαρισμού πολύ εντατικά και χρειάζονται μηχανήματα με τις υψηλότερες επιδόσεις και τη μεγαλύτερη αντοχή στη χρήση.



Αντλίες

Στροφαλοφόρα αντλία

Σώμα αλουμινίου για υψηλή αντοχή και κεφαλή αλουμινίου ή ορειχάλκινη για ακόμα πιο στιβαρή κατασκευή. Τα 3 κεραμικά έμβολα μεγιστοποιούν την αντοχή και η αυτόματη βαλβίδα by-pass εκτονώνει την πίεση στην κεφαλή της αντλίας. Τέλος, η συντήρηση (αλλαγή βαλβίδων - ταιμινγκών) γίνεται εύκολη.

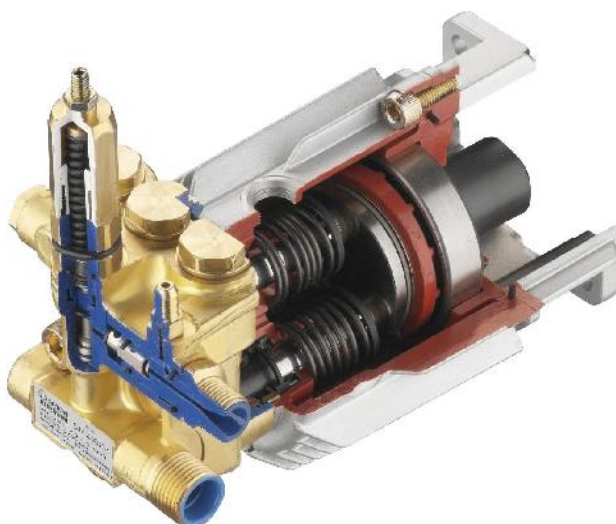

Αντλία ταλαντευόμενης πλάκας

Για χρήση τόσο σε οριζόντια όσο και σε κατακόρυφη θέση. Σώμα αλουμινίου για υψηλή αντοχή και κεφαλή αλουμινίου ή ορειχάλκινη για ακόμα πιο στιβαρή κατασκευή. Η πλάκα ταλάντωσης, επίσης από κράμα αλουμινίου, έχει ειδική, ανθεκτική στη φθορά, επίστρωση. Τα 3 ανοξείδωτα – σκληρυμένα – έμβολα και τα υπόλοιπα κινούμενα μέρη είναι σχεδιασμένα και κατασκευασμένα για μέγιστη αξιοπιστία, ακόμη και στις πιο δύσκολες συνθήκες.



Εφαρμογές

Η **ANNOVI REVERBERI** έχει δημιουργήσει μια μοναδική σειρά επαγγελματικών πλυστικών κρύου νερού PRO COLD, ιδανική ακόμα και για τους πιο απαιτητικούς επαγγελματίες. Με εξαιρετικά μεγάλη γκάμα αποδόσεων, ηλεκτρικά ή βενζινοκίνητα, διαφοροποιημένα ανάλογα το πεδίο δράσης τους, τα προϊόντα PRO COLD είναι η ιδανική λύση για τις απαιτητικές ανάγκες των επαγγελματιών στον κλάδο της οικοδομής και κατασκευών, της βιομηχανίας και του αυτοκινήτου. Φιλικά προς το χρήστη, με εξαιρετικά εύκολο χειρισμό και μεγάλη γκάμα επαγγελματικών εξαρτημάτων, τα προϊόντα **AR BLUE CLEAN** είναι η σωστή επιλογή σε αυτή την κατηγορία.



οικοδομικές
εργασίες



γεωργία,
κτηνοτροφία



τεχνίτες,
βιομηχανία



πλυντήρια
αυτοκινήτων



συνεργεία
αυτοκινήτου

614 615		●	●	●		
747		●	●	●		
797		●	●	●	●	●
930 950 970		●	●	●	●	●
1003K 1004K		●	●	●	●	
1003RLW 15m		●	●	●	●	
1007RLW 15m		●	●	●	●	●
1425		●	●	●		
1445		●	●	●	●	
1460		●	●	●	●	●
1475 1480		●	●	●	●	●



ΚΡΥΟΥ ΝΕΡΟΥ
ΕΠΑΓΓΕΛΜΑΤΙΚΟ



οικιαγικές
εργασίες



γεωργία
κτηνοτροφία



τεχνίτες,
βιομηχανία

OLIGHTPRO

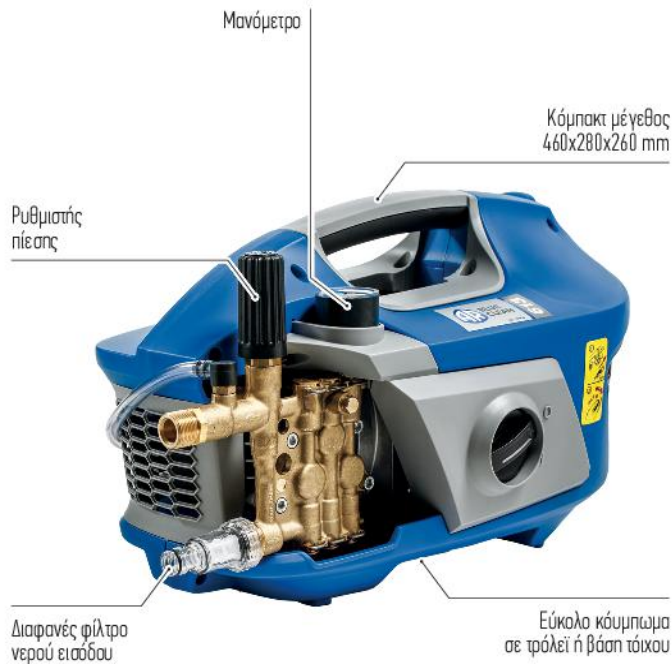

- Στροφαλοφόρα αντλία με 3 κεραμικά έμβολα (αρείολακίνη κεφαλή)
- Αυτόματη βαλβίδα by-pass με εκτόνωση πίεσης, στην κεφαλή της αντλίας
- Μονοφασικός επαγωγικός ηλεκτροκινητήρας με θερμικό προστασίας
- Ρυθμιστής πίεσης & Μανόμετρο
- Ενωματωμένο σύστημα αναρρόφησης απορρυπαντικού
- Ηλεκτρικό καλώδιο 5m

Προσοχή!

- Ο σωλήνας υψηλής πίεσης πρέπει να είναι σε πλήρη έκταση για να δουλέψει το μηχανήμα
- Χρησιμοποιείτε μόνο απορρυπαντικά χαμηλού αφρισμού
- Μέγιστη θερμοκρασία νερού εισόδου 60°C

614 | 615

ΠΛΥΣΤΙΚΟ ΜΗΧΑΝΗΜΑ



Αντλία & Ματέρ HPV-0



Περιλαμβάνεται

614

Πιστόλι πλυστικού 36876

Κόνη με ρυθμιζόμενο ακροφύσιο βεντόλια 45763

Σωλήνας υψηλής πίεσης ενισχυμένος 8m 45778

615

Πιστόλι πλυστικού 36876

Κόνη με ρυθμιζόμενο ακροφύσιο βεντόλια 45765

Σωλήνας υψηλής πίεσης ενισχυμένος 8m 45778

Μοντέλο	Κωδικός				Σωλήνας υψηλής πίεσης	Αναρρόφηση απορρυπαντικού		Διαστάσεις ΜχΠxΥ	Προτεινόμενη Τιμή χωρίς ΦΠΑ		
		MAX bar	MAX lt/h							kW	min ⁻¹
614	37486	160	510	2,9	2.800	230-1	8	✓	18,4	460x280x260	429,00
615	41118	130	630	2,9	2.800	230-1	8	✓	18,4	460x280x260	429,00

Διαμορφώσεις για μοντέλα 614 & 615

ΕΠΙΤΟΙΧΙΑ ΜΟΝΑΔΑ

- ① Βάση στερέωσης σε τοίχο
- ② Ανέμη για σεντ στερέωσης σε τοίχο
- ③ Σωλήνας υψηλής πίεσης 15m
- ④ Διακόπτης γρήγορης απασφάλισης
- ⑤ Ανθεκτικοί μασίφ τροχοί καουτσούκ Ø 25cm
- ⑥ Αναδιπλούμενο ατσάλινο στιβαρό πλαίσιο
- ⑦ Βάση εξαρτημάτων



ΤΡΟΛΕΪ



Τρόλεϊ

Κωδικός: 41119
Προτ. Τιμή χωρίς ΦΠΑ: 89,00 €



Ανέμη για τρόλεϊ

Κωδικός: 45198
Προτ. Τιμή χωρίς ΦΠΑ: 54,00 €



Βάση τοίχου με ανέμη & σωλήνα υψηλής πίεσης 15m

Κωδικός: 45199
Προτ. Τιμή χωρίς ΦΠΑ: 169,00 €



Βάση τοίχου με ανέμη

Κωδικός: 45200
Προτ. Τιμή χωρίς ΦΠΑ: 89,00 €





ΚΡΥΟΥ ΝΕΡΟΥ
ΕΠΑΓΓΕΛΜΑΤΙΚΟ



οικιακές
εργασίες



γεωργία,
κτηνοτροφία



τεχνίτες,
βιομηχανία

OLIGHTPRO

747

ΠΛΥΣΤΙΚΟ ΜΗΧΑΝΗΜΑ



Εργονομική
λαβή

Βάση
για εξαρτήματα

Τροχή
από καουτσούκ

Ρύθμιση
πίεσης

Ενσωματωμένο
δοχείο
απορρυπαντικού
2 lt



Αντλία & Μοτέρ HPZ



INDUCTION



WOBBLE
PLATE



HPZ



BRASS



MAX
50°C 122°F



IPX5-S1



TSS
Total Stop
SYSTEM

- Αντλία ταλαντευόμενης πλάκας με 3 ανασείδιωτα σκληρυμένα έμβολα (ορεικάλκινη κεφαλή)
- Αυτόματη βαλβίδα by-pass με εκτόνωση πίεσης, στην κεφαλή της αντλίας
- Μονοφασικός επαγωγικός ηλεκτροκινητήρας με θερμικό προστασίας
- Ρυθμιστής πίεσης & Μανόμετρο
- Ενσωματωμένο δοχείο απορρυπαντικού 2,0lt
- Ρυθμιζόμενη ροή απορρυπαντικού
- Τροχήλαστο, με δύο τροχούς και λαβή
- Ηλεκτρικό καλώδιο 5m

Προσοχή!

- Ο σωλήνας υψηλής πίεσης πρέπει να είναι σε πλήρη έκταση για να δουλέψει το μηχάνημα
- Χρησιμοποιείτε μόνο απορρυπαντικά χαμηλού αφρισμού
- Μέγιστη θερμοκρασία νερού εισόδου 50°C

Περιλαμβάνεται

Πιστόλι πλαστικό 36876



Κάνη με ρυθμιζόμενο ακροφύσιο βεντόλια 36882



Σωλήνας υψηλής πίεσης ενισχυμένος 10m 36863



Μοντέλο	Κωδικός	MAX bar	MAX lt/h	kW	min ⁻¹	V-Ph	Σωλήνας υψηλής πίεσης m	Δοχείο απορρυπαντικού lt	NET kg	Διαστάσεις Μπ/Χ/Υ mm	Προτεινόμενη Τιμή χωρίς ΦΠΑ €
747	36796	160	540	3,1	2.800	230-1	10	2,0	29,0	390x380x900	519,00



ΚΡΥΟΥ ΝΕΡΟΥ
ΕΠΑΓΓΕΛΜΑΤΙΚΟ HD



σκληρές εργασίες



γεωργία, κτηνοτροφία



τεχνίτες, βιομηχανία



πλυντήρια αυτοκινήτων



συνεργεία αυτοκινήτου

HEAVYPRO SP



3ΦΑΣΙΚΟΣ ΚΙΝΗΤΗΡΑΣ

797

ΠΛΥΣΤΙΚΟ ΜΗΧΑΝΗΜΑ



Εργονομική λαβή

Ενσωματωμένο δοχείο απορρυπαντικού 2lt

Βάση για εξαρτήματα

Ρύθμιση πίεσης

Τροχή από καουτσούκ



Αντλία & Μοτέρ HRS



INDUCTION



WOBBLE PLATE



BRASS



TSS* Total Stop SYSTEM



MAX 50°C 122°F



IPX5-S1



TSS* Total Stop SYSTEM



Προσοχή!

Πρέπει να δουλεύει μόνο σε οριζόντια θέση.

- Στροφαλοφόρα αντλία με 3 κεραμικά έμβολα (αρεικόλινη κεφαλή)
- Αυτόματη βαλβίδα ασφαλείας με διακοπή πίεσης, στην κεφαλή της αντλίας
- Τριφασικός κινητήρας βαρέως τύπου με θερμικό προστασίας
- Ρυθμιστής πίεσης & Μανόμετρο
- Ενσωματωμένο δοχείο απορρυπαντικού 2,0lt
- Ρυθμιζόμενη ροή απορρυπαντικού
- Τροχήλατο, με δύο τροχούς και λαβή
- Ηλεκτρικό καλώδιο 5m

Προσοχή!

- Ο σωλήνας υψηλής πίεσης πρέπει να είναι σε πλήρη έκταση για να δουλέψει το μηχάνημα
- Χρησιμοποιείτε μόνο απορρυπαντικά χαμηλού αφρισμού
- Μέγιστη θερμοκρασία νερού εισόδου 60°C

Περιλαμβάνεται

Πιστόλι πλυσιτικού 36877

Κόνη με ρυθμιζόμενο ακροφύσιο βεντόλια 36883

Σωλήνας υψηλής πίεσης ενισχυμένος 10m 36863

Μοντέλο	Κωδικός	MAX bar	MAX lt/h	kW	min ⁻¹	V-Ph	Σωλήνας υψηλής πίεσης m	Δοχείο απορρυπαντικού lt	NET kg	Διαστάσεις ΜxΠxΥ mm	Προτεινόμενη Τιμή χωρίς ΦΠΑ €
797	36797	180	770	5,0	1.450	400-3	10	2,0	43,0	390x380x900	879,00



ΚΡΥΟΥ ΝΕΡΟΥ
ΕΠΑΓΓΕΛΜΑΤΙΚΟ HD

9 SERIES

Η νέα σειρά 9 είναι ο ιδανικός συνδυασμός σχεδιασμού και επαγγελματικής απόδοσης. Αυτά τα στιβαρά πλυστικά υψηλής πίεσης κρύου νερού είναι συμπαγή σε μέγεθος, με άριστο ζύγισμα και ελίσσονται πολύ εύκολα. Η λαβή είναι ειδικά σχεδιασμένη για να προσφέρει μεγάλη ευκολία κατά την οδήγηση του πλυστικού, όπως ακριβώς και τα διάφορα σημεία αποθήκευσης εξαρτημάτων πάνω στο πλυστικό, όπως η εύχρηστη υποδοχή του πιστολιού στο πλάι και ο γάντζος για τον σωλήνα υψηλής πίεσης στο πίσω μέρος. Πρόκειται για μια σειρά πλυστικών υψηλής πίεσης για τον επαγγελματία, εξοπλισμένη με τα ιδανικά εξαρτήματα για συνεχή χρήση σε δύσκολες και πολύπλοκες εργασίες σε επαγγελματικούς χώρους με βιομηχανικά δάπεδα.



Η ΔΥΝΑΜΗ ΤΟΥ ΚΑΘΑΡΙΣΜΟΥ

Χάρη στην υψηλή πίεση και παροχή νερού, τα πλυστικά υψηλής πίεσης της σειράς 9 μπορούν να απομακρύνουν ακόμα και την πιο επίμονη βρωμιά από μεγάλες επιφάνειες. Έχουν επίπεδα απόδοσης που καλύπτουν τις ανάγκες καθαρισμού σε εργοστάσια, βιοτεχνίες και στον κλάδο του αυτοκίνητου.

- ① Εργονομική λαβή
- ② Βάση εξαρτημάτων
- ③ Ανθεκτικοί, σταθεροί τροχοί καουτσούκ Ø 35cm
- ④ Ρυθμιζόμενη πίεση
- ⑤ Μανόμετρο
- ⑥ Φίλτρο νερού εισόδου

Nata a Modena

Born in Modena



ΚΡΥΟΥ ΝΕΡΟΥ
ΕΠΑΓΓΕΛΜΑΤΙΚΟ HD



σκληρές εργασίες



γεωργία, κτηνοτροφία



εξοπλισμός, βιομηχανία



πλυντήρια αυτοκινήτων



συνεργεία αυτοκινήτου

HEAVYPRO SP



950/970



Ενσωματωμένο σύστημα αναρρόφησης απορρυπαντικού με φίλτρο

- Στροφοφόρα αντλία με 3 κεραμικά έμβολα (αρεϊακίνη κεφαλή)
- Αυτόματη βαλβίδα ασφαλείας με διακοπή πίεσης, στην κεφαλή της αντλίας
- Μονοφασικός επαγωγικός ηλεκτροκινητήρας με θερμικό προστασίας (Μοντέλο: 930)
- Τριφασικός κινητήρας βαρέως τύπου με θερμικό προστασίας (Μοντέλο: 950/970)
- Ρυθμιστής πίεσης & Μανόμετρο
- Ενσωματωμένο σύστημα αναρρόφησης απορρυπαντικού
- Ρυθμιζόμενη ροή απορρυπαντικού με φίλτρο
- Τραχήλατο, με δύο τροχούς και λαβή
- Ηλεκτρικό καλώδιο 5m

Προσοχή!

- Ο σωλήνας υψηλής πίεσης πρέπει να είναι σε πλήρη έκταση για να δουλέψει το μηχανήμα
- Χρησιμοποιείτε μόνο απορρυπαντικά χαμηλού αφρισμού
- Μέγιστη θερμοκρασία νερού εισόδου 60°C

930 | 950 | 970

ΠΛΥΣΤΙΚΟ ΜΗΧΑΝΗΜΑ

Αντλία & Μοτέρ



930/950: HRC



970: HRR



INDUCTION



ROD-CRANK



BRASS



MAX
60°C 140°F



IPX5-S1



TSS*
Total Stop
SYSTEM



TST*
Total Stop
SYSTEM
TIMED

930 / 950

970

Περιλαμβάνεται

930

- Πιστόλι πλυστικού 45721
- Κόνη με ρυθμιζόμενο ακροφύσιο βεντόλια 45764
- Σωλήνας υψηλής πίεσης ενισχυμένος 10m 45779

950

- Πιστόλι πλυστικού 45721
- Κόνη με κεφαλή χωρίς ακροφύσιο 45771
- Σωλήνας υψηλής πίεσης ενισχυμένος 10m 45780
- Μπεκ βεντόλια 15° 45784

970

- Πιστόλι πλυστικού 45760
- Κόνη με κεφαλή χωρίς ακροφύσιο 45771
- Σωλήνας υψηλής πίεσης ενισχυμένος 10m 45780
- Μπεκ βεντόλια 15° 36890

Μοντέλο	Κωδικός					V-Ph	Σωλήνας υψηλής πίεσης	Αναρρόφηση απορρυπαντικού		Διαστάσεις ΜxΠxΥ	Προτεινόμενη Τιμή χωρίς ΦΠΑ
		bar	lt/h								
930	44934	150	630	3,0	1.450	230-1	10	✓	43,6	800x480x980	879,00
950	44935	150	900	5,0	1.450	400-3	10	✓	45,5	800x480x980	979,00
970	44936	200	900	7,4	1.450	400-3	10	✓	52,2	800x480x980	1.089,00



ΚΡΥΟΥ ΝΕΡΟΥ
ΕΠΑΓΓΕΛΜΑΤΙΚΟ HD



ακαθαρτικές εργασίες



γεωργία, κτηνοτροφία



τεχνικές βιασμακάνια



πλυντήρια αυτοκινήτων

HEAVYPRO SP



1004K

1003K | 1004K

ΠΛΥΣΤΙΚΟ ΜΗΧΑΝΗΜΑ



Αντλία & Μοτέρ HRC



- Στροφαλοφόρα αντλία με 3 κεραμικά έμβολα (ορειχάλκινη κεφαλή)
- Αυτόματη βαλβίδα by-pass με εκτόνωση πίεσης, στην κεφαλή της αντλίας
- Μονοφασικός επαγωγικός ηλεκτροκινητήρας με θερμική προστασία (Μοντέλο 1003K)
- Τριφασικός κινητήρας βαρέως τύπου με θερμική προστασία (Μοντέλο 1004K)
- Ρυθμιστής πίεσης & Μανόμετρο
- Ενσωματωμένο σύστημα αναρρόφησης απορρυπαντικού με φίλτρο

- Διαφανές - ελέγχιμο - φίλτρο νερού εισόδου
- Τροχήλατο βαρέως τύπου, με δύο τροχούς και λαβή
- Ηλεκτρικό καλώδιο 5m

Προσοχή!

- Ο σωλήνας υψηλής πίεσης πρέπει να είναι σε πλήρη έκταση για να δουλέψει το μηχάνημα
- Χρησιμοποιείτε μόνο απορρυπαντικά χαμηλού αφρισμού
- Μέγιστη θερμοκρασία νερού εισόδου 60°C

Περιλαμβάνεται

1003K

Πιστόλι πλυστικού 36876

Κόνη με ρυθμιζόμενο ακροφύσιο βεντόλια 45765

Σωλήνας υψηλής πίεσης ενισχυμένος 10m 36862

1004K

Πιστόλι πλυστικού 36876

Κόνη με ρυθμιζόμενο ακροφύσιο βεντόλια 38571

Σωλήνας υψηλής πίεσης ενισχυμένος 10m 36862

Μοντέλο	Κωδικός			kW		V - Ph	Σωλήνας υψηλής πίεσης m	Αναρρόφηση απορρυπαντικού lt		Διαστάσεις ΜxΠxΥ mm	Προτεινόμενη Τιμή χωρίς ΦΠΑ €
		bar	lt/h		min ⁻¹				kg		
1003K	37489	150	630	3,0	1.450	230 ~ 1	10	✓	35,6	460x460x810	899,00
1004K	37490	150	900	5,0	1.450	400 ~ 3	10	✓	37,6	460x460x810	1.099,00



ΚΡΥΟΥ ΝΕΡΟΥ
ΕΠΑΓΓΕΛΜΑΤΙΚΟ HD



σκληρές εργασίες



γεωργία, κτηνοτροφία



εσκίντες, βιομηχανία



πλυντήρια αυτοκινήτων



αυτοεργεία αυτοκινήτου

HEAVYPRO SP 1003RLW 15m | 1007RLW 15m ΠΛΥΣΤΙΚΟ ΜΗΧΑΝΗΜΑ



1007RLW



- Στραφοφόρα αντλία με 3 κεραμικά έμβολα (αρεικόλινη κεφαλή)
- Αυτόματη βαλβίδα by-pass με εκτόνωση πίεσης, στην κεφαλή της αντλίας
- Μονοφασικός επαγωγικός ηλεκτροκινητήρας με θερμικό προστασίας (Μοντέλο 1003RLW)
- Τριφασικός κινητήρας βαρέως τύπου με θερμικό προστασίας (Μοντέλο 1007RLW)
- Upscaler, ρυθμιστής πίεσης (VRZ) (Μοντέλο 1007RLW)
- Ρυθμιστής πίεσης (Μοντέλο 1003RLW)
- Μανόμετρο
- Ρυθμιζόμενη ροή απορρυπαντικού
- Ενσωματωμένο δοχείου απορρυπαντικού 3,0lt
- Τραχήλατο βαρέως τύπου, με δύο τραχούδες και λαβή
- Ηλεκτρικό καλώδιο 5m

Προσοχή!

- Ο σωλήνας υψηλής πίεσης πρέπει να είναι σε πλήρη έκταση για να δουλέψει το μηχάνημα
- Χρησιμοποιείτε μόνο απορρυπαντικά χαμηλού αφρισμού
- Μέγιστη θερμοκρασία νερού εισόδου 60°C

Αντλία & Μοτέρ HRC



Αντλία & Μοτέρ HRR



INDUCTION ROD-CRANK BRASS MAX 60°C 140°F IPX5-S1 TSS* Total Stop SYSTEM

Περιλαμβάνεται

1003RLW

Πιστόλι πλυστικού	36876	
Κόνη χωρίς ακροφύσιο	38943	
Σωλήνας υψηλής πίεσης ενισχυμένος 15m	36913	
Μπεκ χαμηλής πίεσης	38939	
Μπεκ 0004 0°	38936	
Μπεκ 1504 15°	38937	
Μπεκ 2504 25°	45791	
Μπεκ 4004 40°	38938	

1004RLW

Πιστόλι πλυστικού	38949	
Κόνη χωρίς ακροφύσιο	38943	
Σωλήνας υψηλής πίεσης ενισχυμένος 15m	45785	
Μπεκ χαμηλής πίεσης	38939	
Μπεκ 00045 0°	45789	
Μπεκ 15045 15°	45790	
Μπεκ 25045 25°	45792	
Μπεκ 40045 40°	45793	

Μοντέλο	Κωδικός	MAX bar	MAX lt/h	kW	min ⁻¹	V~Ph	Σωλήνας υψηλής πίεσης m	Δοχείο απορρυπαντικού lt	NET kg	Διαστάσεις Μχ/ΠχΥ mm	Προτεινόμενη Τιμή χωρίς ΦΠΑ €
1003 RLW	44932	150	630	3,0	1.450	230-1	15	3,0	53,0	670x540x900	999,00
1007 RLW	44933	200	900	7,4	1.450	400-3	15	3,0	61,6	670x540x900	1.299,00



ΚΡΥΟΥ ΝΕΡΟΥ
ΕΠΑΓΓΕΛΜΑΤΙΚΟ



οικιακές
εργασίες



εξελίξεις,
βιομηχανία

OLIGHTPRO

1425

BENZINOKINHTO ΠΛΥΣΤΙΚΟ ΜΗΧΑΝΗΜΑ



Βάση
για εξαρτήματα

Εργονομική
λαβή

Διαφανές φίλτρο
νερού εισόδου

Στιβαρό
ασάλινο
πλαίσιο,
βαμμένο

Τροχή Ø 30cm
από καουτσούκ



Αντλία RMW



- Τροχήλατο, με δύο τροχούς, λαβή και αντι-κραδασμικά πόδια
- Αντλία ταλαντευόμενης πλάκας με 3 ανοξείδωτα έμβολα (κεφαλή αλουμινίου)
- Αυτόματη βαλβίδα by-pass
- Θερμική βαλβίδα
- Ενσωματωμένο δοχείο απορρυπαντικού 2,1lt
- Με βενζινοκινητήρα Rato, με αισθητήρα χαμηλής στάθμης λαδιών
- Εύκολος, οπτικός έλεγχος λαδιών
- Σχεδιασμός για εύκολη συντήρηση και αλλαγή λαδιών
- Διαφανές - ελέγξιμο - φίλτρο νερού εισόδου
- Πλαίσιο που διπλώνει για εξοικονόμηση χώρου
- Ντεπόζιτο βενζίνης (αμόλυβδη) 1,0lt

Προσοχή!

- Ο σωλήνας υψηλής πίεσης πρέπει να είναι σε πλήρη έκταση για να δουλέψει το μηχανήμα
- Χρησιμοποιείτε μόνο απορρυπαντικά χαμηλού αφρισμού
- Μέγιστη θερμοκρασία νερού εισόδου 50°C

Περιλαμβάνεται

Πιστόλι πλυστικού	36876	
Κόνη χωρίς ακροφύσιο	38943	
Σωλήνας υψηλής πίεσης 8m	39283	
Μπεκ χαμηλής πίεσης	38939	
Μπεκ 0003 0°	38940	
Μπεκ 1503 15°	38941	
Μπεκ 4003 40°	38942	

Μοντέλο	Κωδικός	MAX bar	MAX lt/h	Ώρ	min ⁻¹	Κινητήρας	Σωλήνας υψηλής πίεσης m	Δοχείο απορρυπαντικού lt	NET kg	Διαστάσεις ΜxΠxΥ mm	Προτεινόμενη Τιμή χωρίς ΦΠΑ €
1425	44927	160	480	4,0	3.400	Rato-EVRV175	8	2,1	25,9	650x505x890	449,00



ΚΡΥΟΥ ΝΕΡΟΥ
ΕΠΑΓΓΕΛΜΑΤΙΚΟ



σικοδομικές εργασίες



γεωργία, κτηνοτροφία



εσκίντες, βιομηχανία

OLIGHTPRO

1445

ΒΕΝΖΙΝΟΚΙΝΗΤΟ ΠΛΥΣΤΙΚΟ ΜΗΧΑΝΗΜΑ



Εργονομική λαβή

Βάση για εξαρτήματα

Στιβαρό ατσάλινο πλαίσιο

Ρύθμιση πίεσης

Θερμική βαλβίδα

Τροχός Ø 30cm από καουτσούκ



Αντλία RMV



- Τραχήλατο, με δύο τροχούς, λαβή και αντι-κραδασμικά πόδια
- Αντλία ταλαντομένης πλάκας με 3 ανοξείδωτα έμβολα (ορεικάκινη κεφαλή)
- Αυτόματη βαλβίδα by-pass
- Ρυθμιστής πίεσης
- Θερμική βαλβίδα
- Ενσωματωμένο δοχείο απορρυπαντικού 2,1lt
- Με βενζινοκινητήρα Rato, με αισθητήρα χαμηλής στάθμης λαδιών
- Ευκόλος, οπτικός έλεγχος λαδιών
- Σχεδιασμός για εύκολη συντήρηση και αλλαγή λαδιών
- Διαφανές - ελέγχσιμο - φίλτρο νερού εισόδου
- Πλαίσιο που διπλώνει για εξοικονόμηση χώρου
- Ντεπόζιτο βενζίνης (αμόλυβδη) 3,6lt

Προσοχή!

- Ο σωλήνας υψηλής πίεσης πρέπει να είναι σε πλήρη έκταση για να δουλέψει το μηχανήμα
- Χρησιμοποιείτε μόνο απορρυπαντικά χαμηλού αφρισμού
- Μέγιστη θερμοκρασία νερού εισόδου 50°C

Περιλαμβάνεται

Πιστόλι πλυτικού	45761	
Κόνη χωρίς ακροφύσιο	38943	
Σωλήνας υψηλής πίεσης ενισχυμένος 8m	45781	
Μπεκ χαμηλής πίεσης	38939	
Μπεκ 0003 0°	38940	
Μπεκ 1503 15°	38941	
Μπεκ 4003 40°	38942	

Μοντέλο	Κωδικός	MAX bar	MAX lt/h	Hp	min ⁻¹ Κινητήρας	Σωλήνας υψηλής πίεσης m	Δοχείο απορρυπαντικού lt	NET kg	Διαστάσεις ΜxΠxΥ mm	Προτεινόμενη Τιμή χωρίς ΦΠΑ €
1445	44928	220	600	5,9	3400 Rato-EHR210	8	2,1	31,7	771x458x926	509,00



ΚΡΥΟΥ ΝΕΡΟΥ
ΕΠΑΓΓΕΛΜΑΤΙΚΟ HD



οικοδομικές
εργασίες



γεωργία,
καταστροφή



εξόντιες,
βιολιπανία



πλυντήρια
αυτοκινήτων



συνεργεία
αυτοκινήτου

HEAVYPRO SP

POWERED by
HONDA

1460

**ΒΕΝΖΙΝΟΚΙΝΗΤΟ
ΠΛΥΣΤΙΚΟ ΜΗΧΑΝΗΜΑ**



Εργονομική
λαβή

Βάση
για εξαρτήματα

Αυτόματος
έλεγχος γκαζιού

Ρύθμιση
πίεσης

Τροχαί Ø 25cm
με αεροθάλαμο
"run flat"

Θερμική
βαλβίδα



Αντλία RRV



- Τροχήλατο, με δύο τροχούς, φουσκωτές - πνευματικές ρόδες, λαβή και αντι-κραδασμικά πόδια
- Στροφαλοφόρα αντλία με 3 κεραμικά έμβολα (ορειχάλκινη κεφαλή)
- Αυτόματη βαλβίδα by-pass
- Ρυθμιστής πίεσης
- Θερμική βαλβίδα
- Ενωματωμένο δοχείο απορρυπαντικού 2,8lt
- Με βενζινοκινητήρα Honda/Loncin, με αισθητήρα χαμηλής στάθμης λαδιών
- Εύκολος, οπτικός έλεγχος λαδιών
- Σχεδιασμός για εύκολη συντήρηση και αλλαγή λαδιών
- Πλαίσιο που διπλώνει για εξοικονόμηση χώρου
- Ντεπόζιτο βενζίνης (αμόλυβδη) 5,3lt

Προσοχή!

- Ο σωλήνας υψηλής πίεσης πρέπει να είναι σε πλήρη έκταση για να δουλέψει το μηχάνημα
- Χρησιμοποιείτε μόνο απορρυπαντικά χαμηλού αφρισμού
- Μέγιστη θερμοκρασία νερού εισόδου 60°C

Περιλαμβάνεται

Πιστόλι γλυστικού	45762	
Κόνη χωρίς ακροφύσιο	38943	
Σωλήνας υψηλής πίεσης ενσωματωμένος 10m	45783	
Μπεκ χαμηλής πίεσης	38939	
Μπεκ 00035 0°	38944	
Μπεκ 15035 15°	38945	
Μπεκ 40035 40°	38947	

Μοντέλο	Κωδικός	MAX bar	MAX lt/h	hp	min ⁻¹	Κινητήρας	Σωλήνας υψηλής πίεσης m	Δοχείο απορρυπαντικού lt	NET kg	Διαστάσεις ΜxΠxΥ mm	Προτεινόμενη Τιμή χωρίς ΦΠΑ €
1460	44930	270	900	8,4	3.400	Honda-GX270	10	2,8	53,5	900x530x900	1.649,00



ΚΡΥΟΥ ΝΕΡΟΥ
ΕΠΑΓΓΕΛΜΑΤΙΚΟ HD



σκληροδομικές εργασίες



γεωργία, κτηνοτροφία



τεχνίτες, βιομηχανία



πλυντήρια αυτοκινήτων



συνεργεία αυτοκινήτων

HEAVYPRO SP

POWERED by HONDA Μοντέλο 1480



1475 | 1480

BENZINOKΙΝΗΤΟ ΠΛΥΣΤΙΚΟ ΜΗΧΑΝΗΜΑ



Αντλία RRV



- Τροχήλατο, με δύο τροχούς, φουσκωτές - πνευματικές ρόδες, λαβή και αντι-κροδασμικά πόδια
- Στροφαλοφόρα αντλία με 3 κεραμικά έμβολα (ορεικάλκινη κεφαλή)
- Αυτόματη βαλβίδα by-pass
- Ρυθμιστής πίεσης
- Θερμική βαλβίδα
- Ενσωματωμένο δοχείο απορρυπαντικού 2,8lt
- Με βενζινοκινητήρα Honda (Μοντέλο 1480) /Loncin (Μοντέλο 1475), με αισθητήρα χαμηλής στάθμης λαδιών
- Εύκολος, οπτικός έλεγχος λαδιών
- Σχεδιασμός για εύκολη συντήρηση και αλλαγή λαδιών
- Πλαίσιο που διπλώνει για εξοικονόμηση χώρου
- Ντεπόζιτο βενζίνης (αμόλυβδη) 6,5 lt (Μοντέλο 1475)/6,1 Lt (Μοντέλο 1480)

Προσοχή!

- Ο σωλήνας υψηλής πίεσης πρέπει να είναι σε πλήρη έκταση για να δουλέψει το μηχάνημα
- Χρησιμοποιείτε μόνο απορρυπαντικά χαμηλού αφρισμού
- Μέγιστη θερμοκρασία νερού εισόδου 60°C













Περιλαμβάνεται

Πιστόλι γλυσσικού	45762	
Κόνη χωρίς ακροφύσιο	38943	
Σωλήνας υψηλής πίεσης ενισχυμένος 10m	45783	
Μπεκ χαμηλής πίεσης	38939	
Μπεκ 0004 0°	38936	
Μπεκ 1504 15°	38937	
Μπεκ 4004 40°	38938	

Μοντέλο	Κωδικός	MAX	MAX	hp	min ⁻¹	Κινητήρας	Σωλήνας	Δοχείο	NET	Διαστάσεις	Προτεινόμενη Τιμή χωρίς ΦΠΑ
		bar	lt/h				υψηλής πίεσης	απορρυπαντικού		mm	
1475	44929	280	960	11,0	3.400	Loncin-G390F	10	2,8	58,4	900x530x900	999,00
1480	44931	280	960	11,7	3.400	Honda-GX390	10	2,8	58,6	900x530x900	2.019,00

S: Βασικός εξοπλισμός

O: Πρασινοειδής εξοπλισμός

		614	615	747	797	930	950	970	1003K	1004K	1003 RWL15	1007 RWL15	1425	1445	1460	1475	1480	ΠΡΟΤ. ΤΙΜΗ € ΧΩΡΙΣ ΦΠΑ
Πιστόλι πλιστικού		36876	S	S	S				S	S	S		S					17,40
		36877				S												20,90
		45721					S	S										21,30
		45760						S										30,70
		45761							S					S				25,50
		38949										S						20,90
		45762													S	S	S	24,40
Κάνη με ρυθμιζόμενο ακροφύσιο βεντόλια		38951																20,50
		45763	S															20,50
		36882			S													20,50
		36883				S												20,50
		45764					S											17,40
		45765		S						S								20,50
		38571									S							20,50
Κάνη με περιστροφικό ακροφύσιο (turbo μπεκ)		36895			O													32,30
		45772																31,50
		45773	O															31,50
		45774		O														31,50
		36894			O													32,30
Κάνη με turbo μπεκ PRO 035		45777											O	O				82,70
Κάνη με turbo μπεκ PRO 04		45775				O			O		O				O			52,80
Κάνη με turbo μπεκ PRO 045		36896														O	O	52,80
Κάνη με turbo μπεκ PRO 05		45776					O	O		O		O						52,80
Κάνη χωρίς ακροφύσιο		45771					S	S	O	O	O	O	O	O	O	O	O	17,40
Μπεκ 1503 1/4" MEG		36889	O		O								O	O				11,80
Μπεκ 15035 1/4" MEG		45786													O			11,80
Μπεκ 1504 1/4" MEG		45787		O		O			O							O	O	11,80
Μπεκ 15045 1/4" MEG		36890						S				O						11,80
Μπεκ 1505 1/4" MEG		45784					S											11,80
Μπεκ 15055 1/4" MEG		45788								O								11,80















S: Βασικός εξοπλισμός
O: Προαιρετικός εξοπλισμός

			614	615	747	797	930	950	970	1003K	1004K	1003 RWL15	1007 RWL15	1425	1445	1460	1475	1480	ΠΡΟΤ. ΤΙΜΗ € χωρίς ΦΠΑ	
Κόνη χωρίς ακροφύσιο		38943										S	S	S	S	S	S	S	13,00	
Μπεκ χαμηλής πίεσης		38939										S	S	S	S	S	S	S	6,30	
Μπεκ 0003		38940												S	S				6,30	
Μπεκ 00035		38944														S			6,30	
Μπεκ 0004		38936										S					S	S	6,30	
Μπεκ 00045		45789											S						6,30	
Μπεκ 1503		38941												S	S				6,30	
Μπεκ 15035		38945														S			6,30	
Μπεκ 1504		38937										S					S	S	6,30	
Μπεκ 15045		45790											S						6,30	
Μπεκ 2504		45791										S							6,30	
Μπεκ 25045		45792											S						6,30	
Μπεκ 4003		38942												S	S				6,30	
Μπεκ 40035		38947														S			6,30	
Μπεκ 4004		38938										S					S	S	6,30	
Μπεκ 40045		45793											S						6,30	
Σωλήνας υψηλής πίεσης 8m		39283												S					14,60	
Σωλήνας υψηλής πίεσης ενισχυμένος 8m		45778	S	S															36,60	
		45781													S				38,60	
Σωλήνας υψηλής πίεσης ενισχυμένος 10m		45779					S												46,90	
		45780						S	S										83,90	
		36862								S	S									44,50
		36863				S	S													85,00
		45782																		85,00
		45783															S	S	S	38,60
Προέκταση λάστιχου υψηλής πίεσης ενισχυμένο 10m		45794														0	0	0		
Προέκταση λάστιχου υψηλής πίεσης ενισχυμένο 15m		45785	0	0	0	0	0	0					S		0				142,00	
		36913									0	0	S		0					110,00
Δοχείο αφρού υψηλής πίεσης		36923	0	0	0	0	0	0	0	0	0	0	0	0	0	0	0	0	61,00	
Κιτ απόφραξης σωλήνων 8m		45802	0	0	0	0	0	0	0	0	0	0	0	0	0	0	0	0	47,30	
Κιτ απόφραξης σωλήνων 16m		45803	0	0	0	0	0	0	0	0	0	0	0	0	0	0	0	0	63,00	

S: Βασικός εξοπλισμός

O: Προαιρετικός εξοπλισμός

			614	615	747	797	930	950	970	1003K	1004K	1003 RWL15	1007 RWL15	1425	1445	1460	1475	1480	ΠΡΟΤ. ΤΙΜΗ € χωρίς ΦΠΑ
Βούρτσα πλισίματος		36903	O	O	O					O		O		O	O				10,70
Βούρτσα πλισίματος περιστρεφόμενη		36904	O	O	O									O					15,50
Βούρτσα πλισίματος περιστρεφόμενη, PRO		45804				O	O	O	O	O	O	O	O		O	O	O	O	46,50
Βούρτσα πλισίματος δαπέδων 30cm, με δοχείο σπορρυπαντικού		45805	O	O	O														48,80
Βούρτσα πλισίματος δαπέδων 30cm		40701	O	O	O														63,00
Βούρτσα πλισίματος δαπέδων, με ρύθμιση πίεσης PRO		45807	O		O									O					118,00
		45808		O		O	O		O	O		O	O		O	O	O	O	118,00
Κιτ υδραυμοβολής PRO Ø 1,2mm		36918	O		O														113,00
Κιτ υδραυμοβολής PRO Ø 1,4mm		45809		O		O	O	O	O	O	O	O	O	O	O	O	O	O	113,00
Άμμος για υδραυμοβολή 5kg		38752	O	O	O	O	O	O	O	O	O	O	O	O	O	O	O	O	13,00
Άμμος για υδραυμοβολή 25kg		38753	O	O	O	O	O	O	O	O	O	O	O	O	O	O	O	O	16,20
Κιτ αναρρόφησης υγρών		36921	O	O	O	O	O	O	O	O	O	O	O	O	O	O	O	O	45,30
Κάνη λαοή με μπεκ 1503		36916	O		O									O	O				20,70
Κάνη λαοή με μπεκ 15035		45800														O			30,70
Κάνη λαοή με μπεκ 1504		45797		O			O			O		O					O	O	30,70
Κάνη λαοή με μπεκ 15045		45798				O			O				O						8,80
Κάνη λαοή με μπεκ 1505		45799						O											30,70
Κάνη λαοή με μπεκ 1506		45801									O								
Κάνη 90cm		45766	O	O	O	O	O	O	O	O	O	O	O	O	O	O	O	O	18,10
Κάνη 120cm		45767	O	O	O	O	O	O	O	O	O	O	O	O	O	O	O	O	19,30
Κάνη 150cm		45768	O	O	O	O	O	O	O	O	O	O	O	O	O	O	O	O	24,40
Κάνη 170cm		45769	O	O	O	O	O	O	O	O	O	O	O	O	O	O	O	O	24,40
Κάνη 200cm		45770	O	O	O	O	O	O	O	O	O	O	O	O	O	O	O	O	28,40



S: Βασικός εξοπλισμός

O: Προαιρετικός εξοπλισμός

			614	615	747	797	930	950	970	1003K	1004K	1003 RWL15	1007 RWL15	1425	1445	1460	1475	1480	ΠΡΟΤ. ΤΙΜΗ € χωρίς ΦΠΑ	
Διπλή κάνη		36920				0	0	0	0	0	0	0	0	0	0	0	0	0	0	36,60
Ακροφύσιο με διπλή έξοδο		45795				0	0	0	0	0	0	0	0	0	0	0	0	0	0	19,30
Μπεκ χαμηλής πίεσης 2525		45796				0	0	0	0	0	0	0	0	0	0	0	0	0	0	11,80
Κιτ αντάπτορες		42269	0	0						0		0		0	0					12,20
Διάφανο φίλτρο νερού (3τμχ)		36922	S	S	S	S	S	S	S	S	S	S	S	S	S	S	S	S	S	10,70
Κιτ φίλτρου νερού		45824	0	0	0	0	0	0	0	0	0	0	0	0	0	0	0	0	0	11,00
Ταχυσύνδεσμος		36906	0	0	0	0	0	0	0	0	0	0	0	0	0	0	0	0	0	7,50
Ταχυσύνδεσμος ορειχάλκινος		45825	0	0	0	0	0	0	0	0	0	0	0	0	0	0	0	0	0	22,90
Τρόλει Κιτ		41119	0	0																89,00
Βάση τοίχου χωρίς σωλήνα υψηλής πίεσης		45200	0	0																89,00
Βάση τοίχου με σωλήνα υψηλής πίεσης 15m		45199	0	0																169,00
Ανέμη χωρίς σωλήνα υψηλής πίεσης		45198	0	0																54,00
		36899			0															81,10
		37524				0														81,10
		45813										S	S							77,20
Ανέμη με σωλήνα υψηλής πίεσης 10m		45812								0	0									165,00
Ανέμη με σωλήνα υψηλής πίεσης 15m		45810			0															166,00
		45811				0														166,00



Επαγγελματικά Πλυστικά Ζεστού Νερού PRO HOT

Για ειδικές χρήσεις όπου απαιτείται η χρήση ζεστού νερού, τα πλυστικά υψηλής πίεσης **ANNOVI REVERBERI** με ενσωματωμένο λέβητα πετρελαίου, καλύπτουν πλήρως ακόμα και τις πιο απαιτητικές εργασίες καθαρισμού και απολύμανσης. Προϊόντα με εξαιρετικές επιδόσεις, ιταλική τεχνολογία και ευκολία στη χρήση.

Διαβάθμιση απόδοσης

○ LIGHTPRO

Πλυστικά υψηλής πίεσης, ειδικά σχεδιασμένα για εξειδικευμένους επαγγελματίες χρήστες που πρέπει να διεκπεραιώσουν απαιτητικές εργασίες καθαρισμού, οι οποίες χρειάζονται άφθονο ισχύ σε εφεδρεία.

● HEAVYPRO

Πλυστικά υψηλής πίεσης, ειδικά σχεδιασμένα για επαγγελματίες που ασχολούνται με εργασίες καθαρισμού πολύ εντατικά και χρειάζονται μηχανήματα με τις υψηλότερες επιδόσεις και τη μεγαλύτερη αντοχή στη χρήση.



Αντλίες

Στροφαλοφόρα αντλία

Σώμα αλουμινίου για υψηλή αντοχή και κεφαλή αλουμινίου ή ορειχάλκινη για ακόμα πιο στιβαρή κατασκευή. Τα 3 κεραμικά έμβολα μεγιστοποιούν την αντοχή και η αυτόματη βαλβίδα by-pass εκτονώνει την πίεση στην κεφαλή της αντλίας. Τέλος, η συντήρηση (αλλαγή βαλβίδων - ταιμουκών) γίνεται εύκολη.

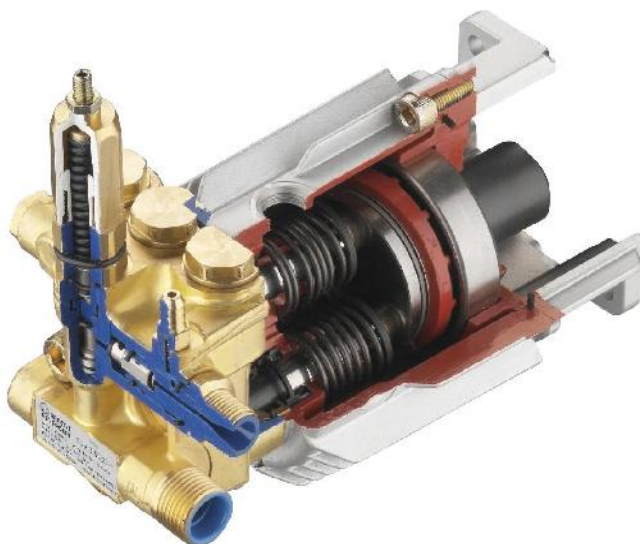

Αντλία ταλαντευόμενης πλάκας

Για χρήση τόσο σε οριζόντια όσο και σε κατακόρυφη θέση. Σώμα αλουμινίου για υψηλή αντοχή και κεφαλή αλουμινίου ή ορειχάλκινη για ακόμα πιο στιβαρή κατασκευή. Η πλάκα ταλάντωσης, επίσης από κράμα αλουμινίου, έχει ειδική, ανθεκτική στη φθορά, επιστροφή. Τα 3 ανοξειδωτά - σκληρυμένα - έμβολα και τα υπόλοιπα κινούμενα μέρη είναι σχεδιασμένα και κατασκευασμένα για μέγιστη αξιοπιστία, ακόμη και στις πιο δύσκολες συνθήκες.



Εφαρμογές

Η σειρά πλυστικών ζεστού νερού PRO HOT που έχει δημιουργήσει η **ANNOVI REVERBERI** έχει σχεδιαστεί για να αντέχει και να επιτυγχάνει τις υψηλότερες επιδόσεις. Είναι η ιδανική λύση για τις απαιτητικές ανάγκες των επαγγελματιών στον κλάδο της οικοδομής και κατασκευών, της βιομηχανίας, της γεωργίας και του αυτοκινήτου. Είναι ο επιτυχημένος συνδυασμός της τεχνολογίας, των επιδόσεων, της ποιότητας κατασκευής, της ευκολίας χειρισμού, και του κομψού, άκρως λειτουργικού σχεδιασμού.



οικοδομικές
εργασίες



γεωργία,
κτηνοτροφία



τεχνίτες,
βιομηχανία



πλυντήρια
αυτοκινήτων



συνεργεία
αυτοκινήτου



	οικοδομικές εργασίες	γεωργία, κτηνοτροφία	τεχνίτες, βιομηχανία	πλυντήρια αυτοκινήτων	συνεργεία αυτοκινήτου
4590 	●	●	●		
5850 	●	●	●		
6670N 	●	●	●		
7870N 	●	●	●	●	●
8860 	●	●	●	●	●

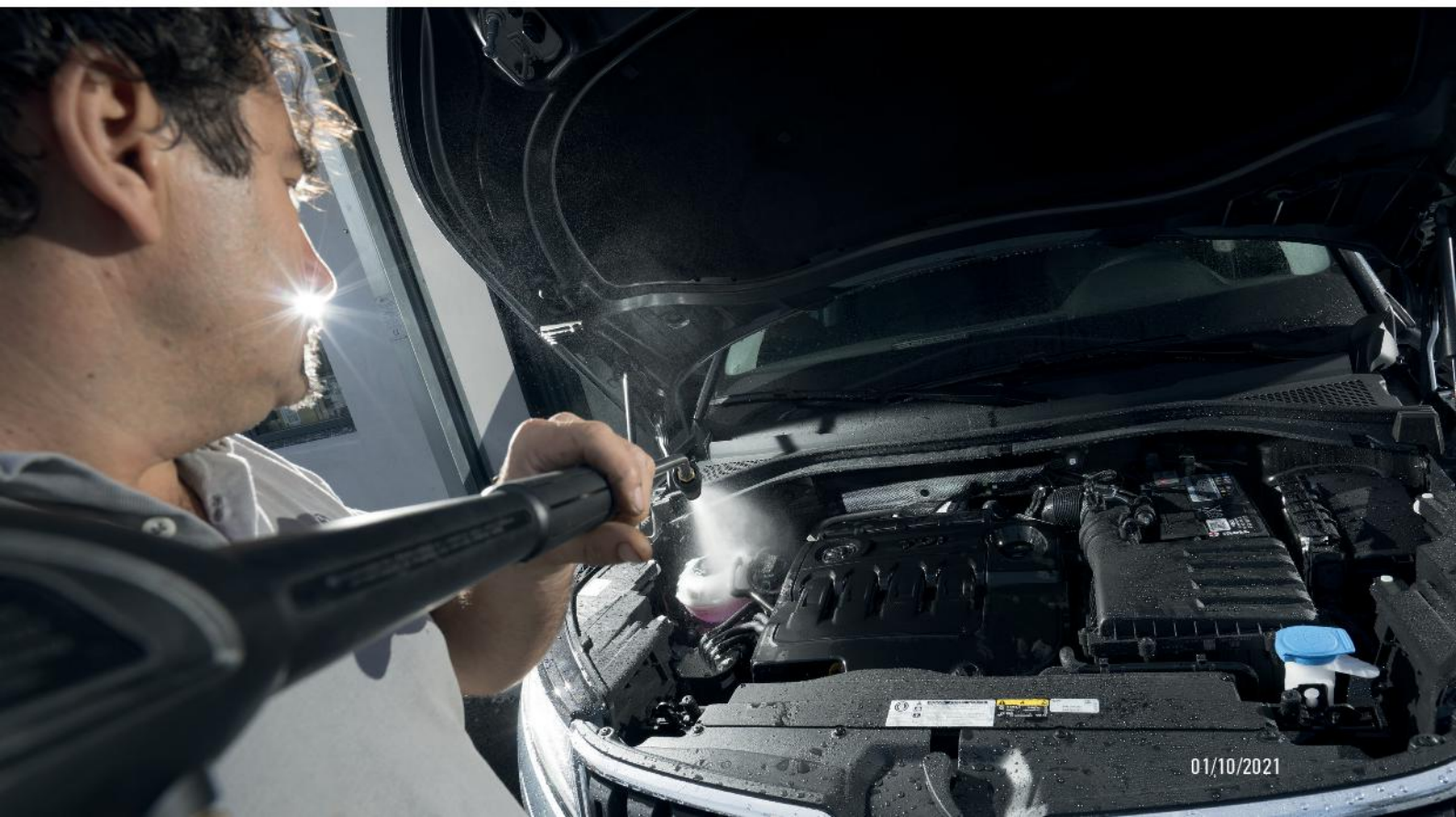



ΖΕΣΤΟΥ ΝΕΡΟΥ
ΕΠΑΓΓΕΛΜΑΤΙΚΟ



οικιακές εργασίες



γεωργία κτηνοτροφία



τεχνίτες, βιομηχανία

OLIGHTPRO **SP**

4590

ΠΛΥΣΤΙΚΟ ΜΗΧΑΝΗΜΑ

90 °C max
45 ΔΤ°



Αντλία & Μοτέρ HPV-0



TSS®
Total Stop
SYSTEM®

- Στροφαλοφόρα αντλία με 3 κεραμικά έμβολα (ορειχάλκινη κεφαλή)
- Αυτόματη βαλβίδα by-pass με εκτόνωση πίεσης, στην κεφαλή της αντλίας
- Μονοφασικός επαγωγικός ηλεκτροκινητήρας με θερμικό προστασίας
- Διακόπτης ασφαλείας που κλείνει το λέβητα σε περίπτωση έλλειψης νερού
- Κάθετος ασάλινος λέβητας, καυστήρας με διπλή σερπαντίνα και πυρίμαχη βάση
- Χωρητικότητα δεξαμενής καυσίμων 4,0lt
- Φίλτρο νερού και φίλτρο καυσίμου
- Ηλεκτρικό καλώδιο 5m

Προσοχή!

- Ο σωλήνας υψηλής πίεσης πρέπει να είναι σε πλήρη έκταση για να δουλέψει το μηχάνημα
- Χρησιμοποιείτε μόνο απορρυπαντικά χαμηλού αφρισμού
- Μέγιστη θερμοκρασία νερού εισόδου 50°C

Περιλαμβάνεται

Πιστόλι πλυστικού	36878	
Κόνη με κεφαλή χωρίς ακροφύσιο	36884	
Μπεκ βεντάλια 15°	36889	
Σωλήνας υψηλής πίεσης ενισχυμένος 8m	37573	

Μοντέλο	Κωδικός	MAX bar	MAX lt/h	kW	min ⁻¹	V-Ph	Σωλήνας υψηλής πίεσης m	Αναρρόφηση απορρυπαντικού lt	NET kg	Διαστάσεις ΜxΠxΥ mm	Προτεινόμενη Τιμή χωρίς ΦΠΑ €
4590	36798	150	500	2,5	2.800	230-1	8	✓	52,8	500x730x920	1.199,00



ΖΕΣΤΟΥ ΝΕΡΟΥ
ΕΠΑΓΓΕΛΜΑΤΙΚΟ HD



οικοδομικές
εργασίες



γεωργία,
κτηνοτροφία



τεχνικές
βιομηχανία

HEAVYPRO SP

5850

ΠΛΥΣΤΙΚΟ ΜΗΧΑΝΗΜΑ

150 °C max
55 ΔΤ°

Προειδοποιητικές ενδείξεις:
ενεργοποίηση, στάθμη
καυσίμου, φλόγα.
Ρύθμιση θερμοστάτη νερού



Αντλία & Μοτέρ HRC



- Στροφαλοφόρα αντλία με 3 κεραμικά έμβολα (αρεικόλινη κεφαλή)
- Αυτόματη βαλβίδα by-pass με εκτόνωση πίεσης, στην κεφαλή της αντλίας
- Μονοφασικός επαγωγικός ηλεκτροκινητήρας με θερμικό προστασίας
- Διακόπτης ασφαλείας που κλείνει το λέβητα σε περίπτωση έλλειψης νερού
- Κάθετος ανοξείδωτος λέβητας, καυστήρας με διπλή σερπαντίνα και πυρίμαχη βάση. Με ανεξάρτητο κινητήρα - κυκλοφορητή
- Κύκλωμα καθυστέρησης απενεργοποίησης του λέβητα
- Ρυθμιστής πίεσης - θερμοστάτης
- Δεξαμενή καυσίμων με τύπα αποστράγγισης 8,0lt
- Σύστημα αναρόφησης απορρυπαντικού
- Φίλτρο νερού και φίλτρο καυσίμων
- Ηλεκτρικό καλώδιο 5m

Προσοχή!

- Ο σωλήνας υψηλής πίεσης πρέπει να είναι σε πλήρη έκταση για να δουλέψει το μηχάνημα
- Χρησιμοποιείτε μόνο απορρυπαντικά χαμηλού αφρισμού

Περιλαμβάνεται

Πιστόλι πλυστικού	36878	
Κόνη με κεφαλή χωρίς ακροφύσιο	45771	
Μπεκ βεντάλια 15°	45787	
Σωλήνας υψηλής πίεσης ενισχυμένος 10m	36864	

Μοντέλο	Κωδικός	MAX bar	MAX lt/h	kW	min ⁻¹	V-Ph	Σωλήνας υψηλής πίεσης m	Αναρόφηση απορρυπαντικού lt	NET kg	Διαστάσεις ΜxΠxΥ mm	Προτεινόμενη Τιμή χωρίς ΦΠΑ €
5850	45718	130	600	3,0	1.450	230-1	10	✓	83,0	540x800x750	1.799,00



ΖΕΣΤΟΥ ΝΕΡΟΥ
ΕΠΑΓΓΕΛΜΑΤΙΚΟ HD



οικοδομικές εργασίες



γεωργία, κτηνοτροφία



τεχνίτες, βιομηχανία

HEAVYPRO SP



3Φ ΑΣΙΚΟΣ ΚΙΝΗΤΗΡΑΣ

6670N

ΠΛΥΣΤΙΚΟ ΜΗΧΑΝΗΜΑ

150 °C max
45 ΔΤ *



Αντλία & Μοτέρ HRC



TSS®
Total Stop
SYSTEM

- Στροφοφόρα αντλία με 3 κεραμικά έμβολα (ορειχάλκινη κεφαλή)
- Αυτόματη βαλβίδα by-pass με εκτόνωση πίεσης, στην κεφαλή της αντλίας
- Τριφασικός κινητήρας βαρέως τύπου με θερμικό προστασίας
- Διακόπτης ασφαλείας που κλείνει το λέβητα σε περίπτωση έλλειψης νερού
- Κάθετος αναξείδωτος λέβητας, καυστήρας με διπλή σερπαντίνα και πυρίμαχη βόα. Με ανεξάρτητο κινητήρα - κυκλοφορητή
- Κύκλωμα καθυστέρησης απενεργοποίησης του λέβητα
- Ρυθμιστής πίεσης - θερμοστάτης
- Δεξαμενή καυσίμων με τάπη αποστράγγισης 22,0lt
- Ενωματωμένο δοχείου απορρυπαντικού 4,0lt
- Φίλτρο νερού και φίλτρο καυσίμου
- Ηλεκτρικό καλώδιο 5m

Προσοχή!

- Ο σωλήνας υψηλής πίεσης πρέπει να είναι σε πλήρη έκταση για να δουλέψει το μηχανήμα
- Χρησιμοποιείτε μόνο απορρυπαντικά χαμηλού αφρισμού

Περιλαμβάνεται

Πιστόλι πλυστικού	36879	
Κόνη με κεφαλή χωρίς ακροφύσιο	45771	
Μπεκ βεντάλια 15°	36890	
Σωλήνας υψηλής πίεσης ενισχυμένος 10m	36865	

Μοντέλο	Κωδικός	MAX bar	MAX lt/h	kW	min ⁻¹	V-Ph	Σωλήνας υψηλής πίεσης m	Αναρρόφηση απορρυπαντικού lt	NET kg	Διαστάσεις ΜxΠxΥ mm	Προτεινόμενη Τιμή χωρίς ΦΠΑ €
6670N	44937	170	780	5,0	1.450	400-3	10	✓	85,0	1.000 x570x820	2.169,00



ΖΕΣΤΟΥ ΝΕΡΟΥ
ΕΠΑΓΓΕΛΜΑΤΙΚΟ HD



σκληρές εργασίες



γεωργία, κτηνοτροφία



εξάντες, βιομηχανία



ηλεκτρίνα αυτοκινήτων



συνεργεία αυτοκινήτου

HEAVYPRO SP

7870N

ΠΛΥΣΤΙΚΟ ΜΗΧΑΝΗΜΑ

150 °C max
60 ΔΤ*

Προειδοποιητικές ενδείξεις:
ενεργοποίηση, στάθμη
καυσίμου, φλόγα.
Ρύθμιση θερμοστάτη νερού



Αντλία & Μοτέρ HRR



- Στροφαλοφόρα αντλία με 3 κεραμικά έμβολα (αρεικόλινη κεφαλή)
- Αυτόματη βαλβίδα by-pass με εκτόνωση πίεσης, στην κεφαλή της αντλίας
- Τριφασικός κινητήρας βαρέως τύπου με θερμικό προστασίας
- Πλήρης απενεργοποίηση του πλυστικού υψηλής πίεσης από απόσταση
- Διακόπτης ασφαλείας που κλείνει το λέβητα σε περίπτωση έλλειψης νερού
- Κάθετος ανοξείδωτος λέβητας, καυστήρας με διπλή σερπαντίνα και πυρίμαχη βάση.

- Με ανεξάρτητο κινητήρα - κυκλοφορητή
- Ανιχνευτής μικρό-διαρρών PCB με βαμβητή
- Κύκλωμα καθυστέρησης απενεργοποίησης του λέβητα
- Ρυθμιστής πίεσης - θερμοστάτης
- Χαμηλότητα δεξαμενής καυσίμων 15,0lt
- Ενσωματωμένο δοχείου απορρυπαντικού 5,0lt
- Φίλτρο νερού και φίλτρο καυσίμου
- Ηλεκτρικό καλώδιο 5m

Προσοχή!

- Ο σωλήνας υψηλής πίεσης πρέπει να είναι σε πλήρη έκταση για να δουλέψει το μηχάνημα
- Χρησιμοποιείτε μόνο απορρυπαντικά χαμηλού αφρισμού

Περιλαμβάνεται

Πιστόλι πλυστικού	36879	
Κόνη με κεφαλή χωρίς ακροφύσιο	45771	
Μπεκ βεντόλα 15°	36890	
Σωλήνας υψηλής πίεσης ενισχυμένος 10m	36865	

Μοντέλο	Κωδικός	MAX bar	MAX lt/h	kW	min ⁻¹	V-Ph	Σωλήνας υψηλής πίεσης m	Δοχείο απορρυπαντικού lt	NET kg	Διαστάσεις ΜxΠxΥ mm	Προτεινόμενη Τιμή χωρίς ΦΠΑ €
7870N	36805	200	900	7,4	1.450	400-3	10	5,0	98,0	980x590x920	2.649,00





ΖΕΣΤΟΥ ΝΕΡΟΥ
ΕΠΑΓΓΕΛΜΑΤΙΚΟ HD



οικοδομικές εργασίες



γεωργία, κτηνοτροφία



τεχνικές βιομηχανία



πλυντήρια αυτοκινήτων



συνεργεία αυτοκινήτου

HEAVYPRO SP



3ΦΑΣΙΚΟΣ ΚΙΝΗΤΗΡΑΣ

8860

ΠΛΥΣΤΙΚΟ ΜΗΧΑΝΗΜΑ

150 °C max
45 ΔΤ*

Προειδοποιητικές ενδείξεις: ενεργοποίηση, στάθμη καυσίμου, φλόγα. Ρύθμιση θερμοστάτη νερού

Εργονομική λαβή

Ανοξείδωτος λέβητας

Δοχείο νερού με φλατέρ-διακόπτη

Τροχαί από καουτσούκ

Φίλτρο νερού εισόδου



Αντλία & Μοτέρ ΗΧW



INDUCTION



ROD-CRANK



BRASS



IPX5-S1



TSS*
Total Stop SYSTEM

- Στροφαλοφόρα αντλία με 3 κεραμικά έμβολα (ορειχάλκινη κεφαλή)
- Αυτόματη βαλβίδα by-pass με εκτόνωση πίεσης, στην κεφαλή της αντλίας
- Τριφασικός κινητήρας βαρέως τύπου με θερμικό προστασίας
- Πλήρης απενεργοποίηση του πλυστικού υψηλής πίεσης από απόσταση
- Διακόπτης ασφαλείας που κλείνει το λέβητα σε περίπτωση έλλειψης νερού
- Κάθετος ανοξείδωτος λέβητας, καυστήρας με διπλή σερπαντίνα και πυρίμαχη βάση. Με ανεξάρτητο κινητήρα - κυκλοφορητή
- Ανιχνευτής μικρό-διαρροών PCB με βαμβητή
- Κύκλωμα καθυστέρησης απενεργοποίησης του λέβητα
- Ρυθμιστής πίεσης - θερμοστάτης
- Χαμηλικότητα δεξαμενής καυσίμων 24,0lt
- Ενσωματωμένο δοχείο απορρυπαντικού 8,0lt
- Φίλτρο νερού και φίλτρο καυσίμου
- Ηλεκτρικό καλώδιο 10m

Προσοχή!

- Ο σωλήνας υψηλής πίεσης πρέπει να είναι σε πλήρη έκταση για να δουλέψει το μηχάνημα
- Χρησιμοποιείτε μόνο απορρυπαντικά χαμηλού αφρισμού

Περιλαμβάνεται

Πιστόλι πλυστικού	36879	
Κόνη με κεφαλή χωρίς ακροφύσιο	45771	
Μπεκ βεντάλια 15°	36891	
Σωλήνας υψηλής πίεσης ενισχυμένος 10m	36866	

Μοντέλο	Κωδικός	MAX bar	MAX lt/h	kW	min ⁻¹	V-Ph	Σωλήνας υψηλής πίεσης m	Δοχείο απορρυπαντικού lt	NET kg	Διαστάσεις ΜχΠxΥ mm	Προτεινόμενη Τιμή χωρίς ΦΠΑ €
8860	36806	200	1.260	9,3	1.450	400-3	10	8,0	135,0	1.100x700x1.040	3.359,00

S: Βασικός εξοπλισμός















O: Προαιρετικός εξοπλισμός

		4590	5850	6670	7870	8860	ΠΡΟΤ. ΤΙΜΗ € χωρίς ΦΠΑ			4590	5850	6670	7870	8860	ΠΡΟΤ. ΤΙΜΗ € χωρίς ΦΠΑ
Πιστόλι πλιστικού		36878	S	S			22,90		36865		S	S			81,10
		36879			S	S	44,50		36866					S	102,00
Κάνη με κεφαλή χωρίς ακροφύσιο		36884	S				9,10	Προέκταση σωλήνα υψηλής πίεσης ενισχυμένη 15m		36913	O	O			110,00
Κάνη με κεφαλή ρύθμισης παροχής χωρίς ακροφύσιο		45771		S	S	S	17,40			45785		O	O	O	142,00
Μπεκ 1503 1/4" MEG		36889	S				11,80	Κιτ δοχείου αφρού		45832	O				6,30
Μπεκ 1504 1/4" MEG		45787		S			11,80	Δοχείο αφρού υψηλής πίεσης		45833	O	O	O	O	61,00
Μπεκ 15045 1/4" MEG		36890			S	S	11,80	Κιτ απόφραξης σωλήνων 8m		45834	O	O	O	O	78,80
Μπεκ 1506 1/4" MEG		36891				S	11,80	Κιτ απόφραξης σωλήνων 16m		45835	O	O	O	O	110,00
Κάνη με περιστροφικό ακροφύσιο (turbo μπεκ) PRO 035		45777	O				82,70	Βούρτσα πλισμάτας		36903	O				10,70
Κάνη με περιστροφικό ακροφύσιο (turbo μπεκ) PRO 045		36896		O			52,80	Βούρτσα πλισμάτας περιστρεφόμενη		36904	O				15,50
Κάνη με περιστροφικό ακροφύσιο (turbo μπεκ) PRO 05		45776			O	O	52,80	Βούρτσα πλισμάτας περιστρεφόμενη		45804		O	O	O	46,50
Κάνη με περιστροφικό ακροφύσιο (turbo μπεκ) PRO 065		45830				O	52,80	Βούρτσα πλισμάτας δαπέδων 30cm, με δοχείο απορρυπαντικού		45805	O				48,80
Κάνη με περιστροφικό ακροφύσιο (turbo μπεκ) PRO 08		36898				O	52,80	Βούρτσα πλισμάτας δαπέδων 30cm		40701	O				63,00
Σωλήνας υψηλής πίεσης ενισχυμένος 8m		37573	S				67,00	Βούρτσα πλισμάτας δαπέδων, με ρύθμιση πίεσης PRO		45807	O				118,00
Σωλήνας υψηλής πίεσης ενισχυμένος 10m		36864		S			69,00	Βούρτσα πλισμάτας δαπέδων, με ρύθμιση πίεσης PRO		45808		O	O		118,00



S: Βασικός εξοπλισμός

O: Προαιρετικός εξοπλισμός

		4590	5850	6670	7870	8860	ΠΡΟΤ. ΤΙΜΗ € χωρίς ΦΠΑ			4590	5850	6670	7870	8860	ΠΡΟΤ. ΤΙΜΗ € χωρίς ΦΠΑ
Κιτ υδραεροβολής PRO Ø 1,2mm		36918	O				113,00	Διπλή κάνη		36920	O	O	O	O	36,60
Κιτ υδραεροβολής PRO Ø 1,4mm		45809	O		O		113,00	Μπεκ χαμηλής πίεσης 2525		45796	O	O	O	O	11,80
Κιτ υδραεροβολής PRO Ø 1,8mm		45842		O		O	113,00	Ακροφύσιο με διπλή έξοδο		45795	O	O	O	O	19,30
Άμμος για υδραεροβολή 5kg		38752	O	O	O	O	13,00	Μπεκ ατμού		45853	O	O	O	O	36,60
Άμμος για υδραεροβολή 25kg		38753	O	O	O	O	16,20	Κιτ φίλτρου νερού		45854	O	O	O	O	
Κιτ αναρρόφησης υγρών		36921	O	O	O	O	45,30	Ταχυσύνδεσμος		45856	O	O	O	O	
Κάνη λαξή με μπεκ 1503		36916	O				20,70	Ταχυσύνδεσμος ορεικάλκινος		45825	O	O	O	O	22,90
Κάνη λαξή με μπεκ 1504		45797	O				30,70			36901	O			77,00	
Κάνη λαξή με μπεκ 15045		45798		O	O		8,80	Ανέμη χωρίς σωλήνα υψηλής πίεσης		45858		O		126,00	
Κάνη λαξή με μπεκ 1506		45801				O				36902		O	O	146,00	
Κάνη χωρίς ακροφύσιο 90cm		45766	O	O	O	O	18,10								
Κάνη χωρίς ακροφύσιο 120cm		45767	O	O	O	O	19,30								
Κάνη χωρίς ακροφύσιο 150cm		45768	O	O	O	O	24,40								
Κάνη χωρίς ακροφύσιο 170cm		45769	O	O	O	O	24,40								
Κάνη χωρίς ακροφύσιο 200cm		45770	O	O	O	O	28,40								



Οικιακές & Επαγγελματικές Σκούπες

Η σειρά AR BLUE CLEAN ηλεκτρικών σκουπών υγρών/στερεών σας παρέχει ουσιαστική βοήθεια για να διατηρείτε τον επαγγελματικό σας χώρο ή το σπίτι σας καθαρό. Ο συμπαγής σχεδιασμός τις κάνει ιδανικές ακόμη και για μικρούς χώρους, με ισχυρούς κινητήρες για τον απόλυτο καθαρισμό ακόμη και των πιο επίμονων ρύπων, αλλά πάντα με ελεγχόμενα επίπεδα θορύβου.

Ηλεκτρικές σκούπες πολλαπλών χρήσεων που καλύπτουν κάθε απαίτηση καθαρισμού, γενικών αλλά και εξειδικευμένων εφαρμογών σε σπίτια αλλά και σε επαγγελματικούς χώρους. Με μεγάλη γκάμα εξαρτημάτων που προσφέρουν μία ολοκληρωμένη λύση στον τελικό χρήστη, μπορείτε να καθαρίσετε όλες τις επιφάνειες γρήγορα, εύκολα και το πιο σημαντικό, με εξαιρετικά αποτελέσματα.

ΟΙΚΙΑΚΕΣ ΣΚΟΥΠΕΣ

Διαβάθμιση απόδοσης

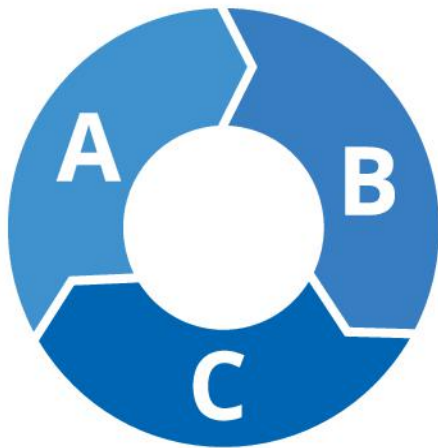

Συχνότητα χρήσης: περιστασιακή
Επιφάνεια: μικρές/μεσαίες επιφάνειες 20/40m²
Διαβάθμιση βρωμιάς: επιφανειακή



Συχνότητα χρήσης: σπάνια
Επιφάνεια: μεσαίες επιφάνειες 40/60m²
Διαβάθμιση βρωμιάς: μεσαία



Συχνότητα χρήσης: περιστασιακή
Επιφάνεια: μεσαίες/μεγάλες επιφάνειες 60/90m²
Διαβάθμιση βρωμιάς: ανθεκτική

Εφαρμογές

Η σειρά ηλεκτρικών σκουπών **AR BLUE CLEAN**, υγρών/στερεών, σας παρέχει ουσιαστική βοήθεια για να διατηρείτε το σπίτι σας καθαρό. Ο συμπαγής σχεδιασμός τις κάνει ιδανικές ακόμη και για μικρούς χώρους, με ισχυρούς κινητήρες για τον απόλυτο καθαρισμό ακόμη και των πιο επίμονων ρύπων.

Με εξαρτήματα που προσφέρουν μία ολοκληρωμένη λύση στον τελικό χρήστη, μπορείτε να καθαρίσετε όλες τις επιφάνειες γρήγορα, εύκολα και το πιο σημαντικό, με εξαιρετικά αποτελέσματα.



υγρά



σπίτια



κελάρια



σοφίτες



γκαραζ



μπαλκόνια



σπιτάκια
σκύλου



μίνι
εργατάξια



αυτοκίνητα



πολυθρόνες,
καναπέδες



στενοί
δυσπρόσιτοι
χώροι



σόμπες



τζάκια



μπάρμπεκιου

	υγρά	σπίτια	κελάρια	σοφίτες	γκαραζ	μπαλκόνια	σπιτάκια σκύλου	μίνι εργατάξια	αυτοκίνητα	πολυθρόνες, καναπέδες	στενοί δυσπρόσιτοι χώροι	σόμπες	τζάκια	μπάρμπεκιου	
Mid20													●	●	●
Top20													●	●	●
3260	●	●	●	●	●	●	●	●	●	●	●	●			
3460	●	●	●	●	●	●	●	●	●	●	●	●			



ΕΠΑΓΓΕΛΜΑΤΙΚΕΣ ΣΚΟΥΠΕΣ

Διαβάθμιση απόδοσης

○ LIGHTPRO

Σκούπες, ειδικά σχεδιασμένες για εξειδικευμένους επαγγελματίες χρήστες που πρέπει να διεκπεραιώσουν απαιτητικές εργασίες καθαρισμού που χρειάζονται άφθονη ισχύ σε εφεδρεία.

● HEAVYPRO

Επαγγελματικές σκούπες, ειδικά σχεδιασμένες για επαγγελματίες που ασχολούνται με εργασίες καθαρισμού πολύ εντατικά και χρειάζονται μηχανήματα με τις υψηλότερες επιδόσεις και τη μεγαλύτερη αντοχή στη χρήση.

Εφαρμογές

Ηλεκτρικές σκούπες με δοχείο από ανοξείδωτο χάλυβα ή από ανθεκτικό πολυπροπυλένιο, ιδανικές για την αντιμετώπιση απαιτητικών αναγκών ειδικά όπου ζητούμενο είναι η μεγάλη χωρητικότητα. Ευέλικτες και εύκολες στη χρήση, η σειρά επαγγελματικών ηλεκτρικών σκουπών εγγυάται αποδόσεις που καλύπτουν πλήρως τις διαφορετικές ανάγκες των επαγγελματιών. Εξαιρετική σειρά για καθημερινή χρήση από συνεργεία καθαρισμού και μικρές επιχειρήσεις. Όλα τα προϊόντα της σειράς PRO διατίθενται μαζί με επαγγελματικά ειδικά εξαρτήματα που περιλαμβάνονται στη συσκευασία, για να βελτιώσουν την απόδοσή τους και να τα κάνουν ακόμα πιο εύχρηστα.



εργατάζια



πλυντήρια αυτοκινήτων



συνεργεία αυτοκινήτου

4100	●		
4200	●		
4300	●	●	●
4400	●	●	●
4700S	●		
4800	●		
4900	●		
4200L	●	●	●
4300L	●	●	●

ΣΤΑΧΤΗΣ

ΟΙΚΙΑΚΟ



σάμπες



τζάκια



μπάρμπεκιου



TOP 20

ΗΛΕΚΤΡΙΚΗ ΣΚΟΥΠΑ ΣΤΑΧΤΗΣ



Χρήση	Επιφάνεια m ²	Βρωμιά
Σπίνο	20-40	Επιφανειακή
Περιστασιακή	40-60	Μεσαία
Συκνή	60-90	Ανθεκτική



TOP 20

Περιλαμβάνεται

TOP 20

Σωλήνας αλουμινίου
Ø40 20cm



Εύκαμπτος μεταλλικός
αντιστατικός σωλήνας
αναρρόφησης Ø40 1m



Φίλτρο HEPA
με μεταλλική προστασία
Ø 110mm



Προ-φίλτρο



- Ηλεκτρική σκούπα για κρύα στάχτη από τζάκια, σάμπες και ψησταριές
- Με σύστημα γρήγορης ασφαλίσης/απασφάλισης κεφαλής για τον καθαρισμό του φίλτρου και του κάδου
- Μεταλλικός κάδος
- Φίλτρο HEPA με μεταλλική προστασία, που πλένεται
- Ενωματωμένη εργονομική λαβή μεταφοράς
- Άγκιστρα στερέωσης/αποθήκευσης καλωδίου και σωλήνα
- Λειτουργία φυσστήρα (μόνο για MID20)
- Λειτουργία τινάγματος φίλτρου (μόνο για TOP20)
- Ηλεκτρικό καλώδιο 2,5m

Μοντέλο	Κωδικός						Σωλήνας αναρρόφησης	Κάδος				Διαστάσεις ΜxΠxΥ	Προτεινόμενη Τιμή χωρίς ΦΠΑ
		kPa	mbar										
TOP 20	38101	15,0	150	28,0	900	230-1	1,0	20	73,0	2,5	3,8	315x315x400	55,00



ΥΓΡΩΝ ΣΤΕΡΕΩΝ

ΟΙΚΙΑΚΟ



3260 | 3460

ΗΛΕΚΤΡΙΚΗ ΣΚΟΥΠΑ



Ανοξείδωτος κάδος

Ρόδες από καουτσούκ

3260



Με πρίζα παροχής ισχύος για ηλεκτρεργαλείο

Ανοξείδωτος κάδος

Ρόδες από καουτσούκ

Ηλεκτρικό εργαλείο ΔΕΝ ΠΕΡΙΛΑΜΒΑΝΕΤΑΙ

3460

Χρήση	Επιφάνεια m ²	Βρωμιά
Σπάνια	20-40	Επιφανειακή
Περιστασιακή	40-60 (3260)	Μεσαία
Συχνή	60-90 (3460)	Ανθεκτική

Περιλαμβάνεται

3260 & 3460

Εύκαμπτος σωλήνας Ø36 2m

Μικρό πέλμα αναρρόφησης Ø36

Ακροφύσιο σισιμών Ø36

Πλαστικός σωλήνας x 2 (μονά τεμ.) Ø36

Φίλτρο από πολυεστέρα Ø34

Πέλμα αναρρόφησης χαλιών Ø36

Εξάρτημα συλλογής υγρών Ø36

- Ηλεκτρική σκούπα στερεών και υγρών
- Σώμα από ανοξείδωτο ασάλι
- Μοτέρ ενός σταδίου
- Μαζεμένων διαστάσεων, ιδανική για τον καθαρισμό στενών χώρων (μοντ. 3260)
- Με πρίζα παροχής ισχύος σε ηλεκτρεργαλείο (μοντ. 3460)
- Ηλεκτρικό καλώδιο 3,0m

Προσοχή!

- Για τη χρήση με ηλεκτρικό εργαλείο (μοντ.3460) απαιτείται η τοποθέτηση νάιλον φίλτρου πάνω από το φίλτρο πολυεστέρα - κωδ. 36854 (Πωλείται χωριστά)

Μοντέλο	Κωδικός	Σωλήνας αναρρόφησης		I/s	Μοτέρ	Στάδια	W(max)	Σωλήνας αναρρόφησης	Κάδος	dB (A)	m	kg	Διαστάσεις ΜxΠxΥ	Προτεινόμενη Τιμή χωρίς ΦΠΑ
		kPa	mbar											
3260	36807	15,0	150	71,7	1	1	1.250	2,0	21	58,0	3,0	10,5	380x390x580	94,00
3460	36808	15,0	150	71,7	1	1	1.250	2,0	30	58,0	3,0	11,0	380x390x660	119,00



τεχνικές
βιομηχανία

OLIGHTPRO

4100 | 4200

ΗΛΕΚΤΡΙΚΗ ΣΚΟΥΠΑ

Σύστημα γρήγορης
ασφάλισης/
απασφάλισης
κεφαλής για τον
καθαρισμό του
φίλτρου και του
κάδου



4100

Ανοξείδωτος
κάδος

4 ελεύθερα
περιστρεφόμενοι
τροχοί από
καουτσούκ

Σύστημα γρήγορης
ασφάλισης/
απασφάλισης
κεφαλής για τον
καθαρισμό του
φίλτρου και του
κάδου



4200

Ανοξείδωτος
κάδος

4 ελεύθερα
περιστρεφόμενοι
τροχοί από
καουτσούκ

4100	1.250 W	20 lt	36 lt
4200	1.400 W	36 lt	4 Ø 40mm

Περιλαμβάνεται

4100

- Εύκαμπτος σωλήνας Ø 36 2m
- Μικρό πέλμα αναρρόφησης Ø 36
- Ακροφύσια σιαισιμών Ø 36
- Σωλήνας χρωμίου ίσιος Ø 36
- Πέλμα στρογγυλό με βούρτσα Ø 36
- Πέλμα αναρρόφησης διαπέδου Ø 36
- Πέλμα αναρρόφησης υγρών Ø 36
- Φίλτρο υγρών αρουγγάρι
- Φίλτρο από πολυεστέρα Ø 34



4200

- Εύκαμπτος σωλήνας Ø 40, 2,5m
- Ακροφύσια σιαισιμών Ø 40
- Σωλήνας χρωμίου ίσιος Ø 40
- Σωλήνας χρωμίου με κλίση Ø 40
- Πέλμα στρογγυλό με βούρτσα Ø 40
- Πέλμα αναρρόφησης διαπέδου Ø 37
- Πέλμα αναρρόφησης υγρών Ø 37
- Φίλτρο υγρών αρουγγάρι
- Φίλτρο από πολυεστέρα Ø 34



- Επαγγελματική ηλεκτρική σκούπα στερεών και υγρών
- Σώμα από ανοξείδωτο ατσάλι
- 1 Μοτέρ δύο σταδίων
- Μαζεμένων διαστάσεων, ιδανική για τον καθαρισμό στενών χώρων
- Φλίστερ-διακόπτης που σταματά την αναρρόφηση όταν γεμίσει ο κάδος (υγρό)
- Με σύστημα γρήγορης ασφάλισης/απασφάλισης κεφαλής για τον καθαρισμό του φίλτρου και του κάδου
- Σωλήνας αναρρόφησης ανθεκτικός στα τσακίσματα
- Ενσωματωμένα στηρίγματα για αξεσουάρ
- Ηλεκτρικό καλώδιο 8,5m

Μοντέλο	Κωδικός							Σωλήνας αναρρόφησης	Κάδος				Διαστάσεις ΜxΠxΥ	Προτεινόμενη Τιμή χωρίς ΦΠΑ
		kPa	mbar											
4100	36809	22,1	221	47,2	1	2	1.250	2,0	20	60,0	8,5	11,0	400x400x600	199,00
4200	36810	23,5	235	59,7	1	2	1.400	2,5	36	60,0	8,5	13,7	400x400x800	249,00



ΥΓΡΩΝ ΣΤΕΡΕΩΝ
ΕΠΑΓΓΕΛΜΑΤΙΚΟ HD



τεχνίτες,
βιομηχανία



πλυντήρια
αυτοκινήτων



ανεργεία
αυτοκινήτου

● **HEAVYPRO**



4300 | 4400

ΗΛΕΚΤΡΙΚΗ ΣΚΟΥΠΑ

Τρόλεϊ
με μοχλικό
σύστημα
εύκολου
αδειάσματος
του κάδου



Ανοξείδωτος
κάδος

"Σταθεροί"
πίσω τροχοί
από καουτσούκ

2 ελεύθερα
περιστρεφόμενοι
τροχοί από
καουτσούκ

4300

Τρόλεϊ
με μοχλικό
σύστημα
εύκολου
αδειάσματος
του κάδου



Ανοξείδωτος
κάδος

"Σταθεροί"
πίσω τροχοί
από καουτσούκ

2 ελεύθερα
περιστρεφόμενοι
τροχοί από
καουτσούκ

4400

4300



2.400 W



77 lt



Ø 40mm

4400



3.300 W



77 lt



Ø 40mm

Περιλαμβάνεται

4300 & 4400

Εύκαμπτος
σωλήνας Ø 40 2,5m



Ακροφύσιο σχισμών Ø 40



Σωλήνας μεταλλικός ίσιος
Ø 40



Καμπυλωτός
σωλήνας με σύνδεση
αρσενικού Ø 40



Φίλτρο από
πολυεστέρα Ø 44



Πέλμα στρογγυλό με
βούρτσα Ø 40



Πέλμα
αναρρόφησης
δαπέδου A/P Ø 37



Πέλμα
αναρρόφησης υγρών
με λάστιχο A/P Ø 37



Φίλτρο υγρών σφουγγάρι



- Επαγγελματική ηλεκτρική σκούπα στερεών και υγρών
- Σώμα από ανοξείδωτο ατσάλι
- 2 Μοτέρ δύο σταδίων
- Φλωτέρ-διακόπτης που σταματά την αναρρόφηση όταν γεμίσει ο κάδος (υγρό)
- Με σύστημα γρήγορης ασφάλισης/απασφάλισης κεφαλής για τον καθαρισμό του φίλτρου και του κάδου
- Σωλήνας αναρρόφησης ανθεκτικός στα τσακίσματα
- 2 "σταθεροί" πίσω τροχοί από καουτσούκ και 2 ελεύθερα περιστρεφόμενοι μπροστινοί τροχοί
- Ενσωματωμένα στηρίγματα για αξεσουάρ
- Τρόλεϊ με μοχλικό σύστημα εύκολου αδειάσματος του κάδου
- Ηλεκτρικό καλώδιο 8,5m

Μοντέλο	Κωδικός	Σωλήνας		Μοτέρ	Στάδια	W(max)	Σωλήνας αναρρόφησης	Κάδος	dB (A)	m	kg	Διαστάσεις ΜxΠxΥ	Προτεινόμενη Τιμή χωρίς ΦΠΑ	
		kPa	mbar											l/s
4300	36811	22,1	221	94,5	2	2	2400	2,5	77	67,0	8,5	24,0	600x600x1.100	469,00
4400	37618	22,1	221	141,7	3	2	3300	2,5	77	68,0	8,5	29,0	600x600x1.100	549,00



τεχνίτες,
βιομηχανία

HEAVYPRO



Παροχή
1.440W

Σύστημα γρήγορης
ασφάλισης/
απασφάλισης
κεφαλής για τον
καθαρισμό του
φίλτρου και του
κάδου

Με πρίζα παρακής ισχύος
για ηλεκτροεργαλείο



Φίλτρο πολυεστέρα

Ανοξείδωτος κάδος

Ηλεκτρικό εργαλείο
ΔΕΝ ΠΕΡΙΛΑΜΒΑΝΕΤΑΙ

4 ελεύθερα
περιστρεφόμενα
τροχοί από
καουτσούκ

4700S

SP



Παροχή
1.440W

Σύστημα γρήγορης
ασφάλισης/
απασφάλισης
κεφαλής για τον
καθαρισμό του
φίλτρου και του
κάδου

Με πρίζα παρακής ισχύος
για ηλεκτροεργαλείο



Φίλτρο πολυεστέρα

Ανοξείδωτος κάδος

Ηλεκτρικό εργαλείο
ΔΕΝ ΠΕΡΙΛΑΜΒΑΝΕΤΑΙ

4 ελεύθερα
περιστρεφόμενα
τροχοί από
καουτσούκ

4800

ΑΥΤΟΜΑΤΟ
ΤΙΝΑΓΜΑ
ΦΙΛΤΡΟΥ

4700S | 4800

ΗΛΕΚΤΡΙΚΗ ΣΚΟΥΠΑ

4700S	1.400 W	36 lt	Ø 28mm
4800	1.400 W	37 lt	Ø 28mm

Περιλαμβάνεται

4700S

Εύκαμπτος σωλήνας
Ø 28mm x 3,3m με καλόρο
τοποθέτησης εργαλείου

Φίλτρο από
πολυεστέρα Ø 34

Φίλτρο υγρών αφρούγαρι



4800

Εύκαμπτος σωλήνας
Ø 28mm x 3,3m με καλόρο
τοποθέτησης εργαλείου

Χάρτινο φίλτρο Ø202



Προαιρετικό
KIT ΕΞΑΡΤΗΜΑΤΩΝ
ΚΩΔ. ΕΙΔΟΥΣ: 36 847
Προτεινόμενη Τιμή χωρίς ΦΠΑ: **€ 108**



- Μαζεμένων διαστάσεων, ιδανική για τον καθαρισμό στενών χώρων
- Σώμα από ανοξείδωτο ατσάλι
- 1 Μοτέρ δύο σταδίων
- 4 ελεύθερα περιστρεφόμενα τροχοί από καουτσούκ
- Με πρίζα παρακής ισχύος σε ηλεκτροεργαλείο
- Με σύστημα γρήγορης ασφάλισης/απασφάλισης κεφαλής για τον καθαρισμό του φίλτρου και του κάδου
- Σωλήνας αναρρόφησης ανθεκτικός στα τσακίσματα
- Εσωματωμένα σπρίγγματα για αερασιά
- Ηλεκτρικό καλώδιο 8,5m

Μοντέλο 4700S

- Επαγγελματική ηλεκτρική σκούπα στερεών και υγρών
- Φλοτέρ-διακόπτης που σταματά την αναρρόφηση όταν γεμίσει ο κάδος (υγρό)

Μοντέλο 4800

- Επαγγελματική ηλεκτρική σκούπα στερεών μόνο
- Φίλτρο υψηλής απόδοσης
- Με σύστημα τινάγματος-καθαρισμού του φίλτρου

Μοντέλο	Κωδικός	Σωλήνας		Αναρρόφηση	Μοτέρ	Στάδια	W (max)	Σωλήνας αναρρόφησης	Κάδος	dB(A)	m	kg	Διαστάσεις ΜxΠxΥ	Προτεινόμενη Τιμή χωρίς ΦΠΑ
		kPa	mbar											
4700S	36812	23,5	235	59,7	1	2	1.400	3,3	36	60,0	8,5	14,0	600x600x1.100	319,00
4800	37598	23,5	235	59,7	1	2	1.400	3,3	37	60,0	8,5	13,9	600x600x1.100	479,00



ΥΓΡΩΝ ΣΤΕΡΕΩΝ
ΕΠΑΓΓΕΛΜΑΤΙΚΟ HD



τεχνικές
βιομηχανία

HEAVYPRO



4900

ΗΛΕΚΤΡΙΚΗ ΣΚΟΥΠΑ



Περιλαμβάνεται

Αντιστατικός εύκαμπτος σωλήνας από PU Ø 50 2,5 m



Κωνικό αντιστατικό ακροφύσιο Ø 50



Κυματοστά αντιστατικό εργαλείο αναρρόφησης



Κωνικό αντιστατικό προσάρτημα



Γαλβανισμένο ακροφύσιο Ø 50 L 500 mm



Γαλβανισμένο κολάρο τοποθέτησης αξεσουάρ



Πολυεστερικό φίλτρο Ø 250



Μεταλλικός κώνος προστασίας φίλτρου



Φίλτρο υγρών σφουγγάρι



Προαιρετικό ΚΙΤ ΕΞΑΡΤΗΜΑΤΩΝ

ΚΩΔ. ΕΙΔΟΥΣ: 36 847

Προτεινόμενη Τιμή χωρίς ΦΠΑ: € 108



Προαιρετικό ΑΝΤΑΠΤΩΡΑΣ ΣΚΟΥΠΑΣ

ΚΩΔ. ΕΙΔΟΥΣ: 45 827

Προτεινόμενη Τιμή χωρίς ΦΠΑ: **ΑΝΑΜΕΝΕΤΑΙ**

- 3 Μοτέρ δύο σταδίων
- Φίλτρο υψηλής απόδοσης με μεγάλη επιφάνεια φιλτραρίσματος και προστασία φραξίματος
- Σώμα από ανοξείδωτο ατσάλι
- Ηλεκτρικό καλώδιο 8,5m
- Μοντέλο ειδικά σχεδιασμένο για τη συλλογή ρινισμάτων και λαδιών κατά την επεξεργασία (κοπή, λείανση κλπ) μετάλλου

Μοντέλο	Κωδικός	Πίεση		Απόδοση	Μοτέρ	Στάδια	W(max)	Σωλήνας αναρρόφησης	Κάδος	Ήχος	NET	Διαστάσεις ΜxΠxΥ	Προτεινόμενη Τιμή χωρίς ΦΠΑ	
		kPa	mbar											l/s
4900	37621	23,5	235	179,2	3	2	3.600	2,5	77	68,0	8,5	29,8	590x550x1.040	919,00





ΥΓΡΩΝ ΣΤΕΡΕΩΝ
ΕΠΑΓΓΕΛΜΑΤΙΚΟ HD



τεχνίτες,
βιομηχανία



πλυντήρια
αυτοκινήτων



αυτοεργεία
αυτοκινήτου

HEAVYPRO

ΧΑΛΙΩΝ & ΤΑΠΕΤΣΑΡΙΑΣ



Ενσωματωμένο
δοχείο
απορρυπαντικού
(8lt)

2 "σταθεροί" πίσω
τροχοί από καουτσούκ

Σύνδεση σωλήνα
απορρυπαντικού

Σώμα από
ανθεκτικό πλαστικό

2 ελεύθερα
περιστρεφόμενοι
τροχοί από
καουτσούκ

4200L

4200L | 4300L

ΗΛΕΚΤΡΙΚΗ ΣΚΟΥΠΑ

4200L



4300L



Περιλαμβάνεται

Εύκαμπτος /
υδρολιπικός
σωλήνας Ø 40 2,5 m

Εξάρτημα για ταπετσαρίες
επιπέδων

Φίλτρο υγρών σφουγγάρι



Προαιρετικό

ΕΡΓΑΛΕΙΟ ΧΑΛΙΩΝ

ΚΩΔ. ΕΙΔΟΥΣ: 37638

Προτεινόμενη Τιμή χωρίς ΦΠΑ: € 114



SP



Τρόλεϊ με μακλικό
σύστημα εύκαλου
αδειάσματος
του κάδου

Ενσωματωμένο
δοχείο
απορρυπαντικού
(20lt)

2 "σταθεροί" πίσω
τροχοί από καουτσούκ

Σύνδεση σωλήνα
απορρυπαντικού

Ανοξείδωτος
κάδος

2 ελεύθερα
περιστρεφόμενοι
τροχοί από
καουτσούκ

4300L

- Επαγγελματική ηλεκτρική σκούπα για τον καθαρισμό χαλιών, ταπετσαριών και δαπέδων με μακέτα
- Κατά τη λειτουργία, ψεκάζει και απορροφά ταυτόχρονα το απορρυπαντικό (ή μείγμα νερού και κατάλληλου απορρυπαντικού) με ρυθμό ροής 0,8 l/min σε πίεση 2 bar.
- Ηλεκτρικό καλώδιο 8,5m

4200L

- Χωρητικότητα ενσωματωμένου δοχείου απορρυπαντικού 8lt
- 1 Μοτέρ δύο σταδίων
- Σώμα από ανθεκτικό πλαστικό

4300L

- Χωρητικότητα ενσωματωμένου δοχείου απορρυπαντικού 20lt
- 2 Μοτέρ δύο σταδίων
- Σώμα από ανοξείδωτο ατσάλι

Μοντέλο	Κωδικός	Πίεση		Ροή	Μοτέρ	Στάδια	W(max)	Σωλήνας αναρρόφησης	Κάδος	Ήχος	Υψος	Βάρος	Διαστάσεις ΜxΠxΥ	Προτεινόμενη Τιμή χωρίς ΦΠΑ
		kPa	mbar											
4200L	37571	23,5	235	59,7	1	2	1.400	2,5	36	60,0	8,5	14,0	400x400x800	419,00
4300L	37589	23,5	235	94,5	2	2	2.400	2,5	76	67,0	8,5	27,5	620x620x1.000	729,00

ΕΞΑΡΤΗΜΑΤΑ ΗΛΕΚΤΡΙΚΩΝ ΣΚΟΥΠΩΝ

		TOP 20	3260	3460	4100	4200	4700S	4800	4300	4400	4900	4200L	4300L	ΠΡΟΤ. ΤΙΜΗ € χωρίς ΦΠΑ
Σακούλες για σκούπες, χάρτινες	20lt-10τεμ		36848	•	•									35,00
	30lt-10τεμ		36849	•										56,30
	36lt-10τεμ		36850			•	•							62,40
	77lt-5τεμ		36851						•	•				98,60
Σακούλες για σκούπες, συνθετικές	20lt-10τεμ		36852		•									63,40
	36lt-5τεμ		36853			•	•							45,20
Φίλτρο σκούπας, υγρών			36 841	•	•	•	•		•	•		•	•	14,00
Φίλτρο νάυλον για σκούπες			36 854	•	•	•	•							17,50
			36 855						•	•				22,00
Προ-φίλτρο σκούπας στάχτης			41 176	•										17,00
Φίλτρο αέρα σκούπας, πολυεστερικό (HEPA)	0250		36 856	•	•	•	•							70,00
Φίλτρο (HEPA) PTEΕ	Ø202x153		37 641					•						69,80
Φίλτρο HEPA με μεταλλική προστασία	100mm		38 216											8,30
	120mm		38 569	•										9,90
Κάδος φίλτρο διαχωρισμού μετάλλου/λαδιού			37 653								•			618,00
Φίλτρο σκούπας, πολυεστερικό	Ø34		36 842			•	•	•						28,00
	Ø34		36 829	•	•	•								34,00
	Ø44		36 843						•	•				43,00
Πέλμα αναρρόφησης δαπέδου	Ø36		36 837	•	•	•								36,30
Πέλμα αναρρόφησης υγρών	Ø36		36 838		•									14,50
	Ø40- πλάτος 300mm		36 840			•								19,30
Πέλμα αναρρόφησης υγρών με λάστιχο	Ø40- πλάτος 400mm		36 845						•	•				27,50
Πέλμα αναρρόφησης μεγάλο	Ø40-πλάτος 300mm		36 839			•								22,50
	Ø40-πλάτος 400mm		36 844						•	•				26,50
Πέλμα στρογγυλό με βούρτσα	Ø36		36 835	•	•	•								6,10
	Ø40		36 836			•			•	•				7,00
Ακροφύσιο σπισμάτων	Ø36		36 826	•	•	•								3,80
	Ø44		36 831			•			•	•				6,10

ΕΞΑΡΤΗΜΑΤΑ ΗΛΕΚΤΡΙΚΩΝ ΣΚΟΥΠΩΝ

		TOP 20	3260	3460	4100	4200	4700S	4800	4300	4400	4900	4200L	4300L	ΠΡΟΤ. ΤΙΜΗ € χωρίς ΦΠΑ
Ανταλλακτικός σωλήνας εύκαμπος αναρρόφησης	Ø36-2m		36 823	•	•	•								23,00
	Ø40-2,5m		36 830						•	•				30,00
	Ø40-1m		41 147	•										14,20
	Ø28-3,3m		36 846				•							40,00
	Ø36-15m		37 505			•								108,00
	Ø40-30m		37 506				•		•	•				159,00
	Ø36-30m		36 924						•	•				202,00
	Ø40-30m		36 925						•	•				296,00
Σωλήνας αλουμινίου σκούπας στάχτης	Ø34-23cm		41 177	•										10,60
Πλαστικός σωλήνας σκούπας (1τμχ)	Ø36		36 828	•	•									8,00
Σωλήνας μεταλλικός σκούπας ίσιος	Ø36		36 832	•	•	•								15,40
	Ø40		36 833						•	•				18,50
Σωλήνας μεταλλικός σκούπας με κλίση	Ø40		36 834						•	•				18,50
Κιτ εξαρτημάτων σκούπας, εύκαμπος σωλήνας, μεταλλικός σωλήνας, πέλμασ ακρούσια			36 847				•	•			•			108,00
	Με τίνιγμα vibra, Ø40		37 644				•	•			•			97,50
Κιτ για τελείωμα σπειρώματος σωλήνα αναρρόφησης	Ø36		37 509			•								10,60
	Ø28		37 510				•	•						21,10
	Ø38		37 511					•	•	•	•			11,10
Σύνδεσμος σωλήνας αναρρόφησης	Ø36		37 512			•								9,90
	Ø40		37 513											12,90
Αντάτορας σύνδεσης ηλεκτρικού εργαλείου	Ø28		37 514		•	•	•		•	•				10,20
Εργαλείο καλιών			37 638									•	•	114,00
Πέλμα ψεκασμού-αναρρόφησης καλιών ταπετσαρίας	Ø36		36 825									•	•	4,70
Σωλήνας εύκαμπος ψεκασμού-αναρρόφησης	Ø40-2,5m		46 577									•	•	



60 YEARS

1 9 5 8 · 2 0 1 8

STOCK

ΤΖΑΜΙΩΝ

ΟΙΚΙΑΚΟ



MAGIC BLUE

ΚΑΘΑΡΙΣΤΗΣ ΤΖΑΜΙΩΝ



Χρήση	Επιφάνεια m ²	Βρωμιά
Σπάνια	20-40	Επιφανειακή
Περιοτασιακή	40-60	Μεσαία
Συχνή	60-90	Ανθεκτική

**ΕΙΔΙΚΗ
ΠΡΟΣΦΟΡΑ**



- Καθαρίζει τα τζάμια 3 φορές πιο γρήγορα από το συμβατικό τρόπο
- Πλάτος μάκτρος κεφαλής 280mm
- Για λείες επιφάνειες, τζάμια, καθρέφτες, πλακάκια, μάρμαρα κλπ.
- Επαναφορτιζόμενο με μπαταρία λιθίου που δεν αποφορτίζει
- Με άνετη λαβή για ξεκούραστη χρήση
- Για κάθετες και οριζόντιες επιφάνειες
- Ψεκάσει το απορρυπαντικό και απορροφά-καθαρίζει τις επιφάνειες με 2 απλές κινήσεις

Περιλαμβάνεται

Πανί με μικρο-ίνες



Εξάρτημα τοποθέτησης πανιού



Φορτιστής μπαταρίας 5V 1000 mA



Μοντέλο	Κωδικός	W	Μπαταρία V / Ah	Διάρκεια λειτουργίας min	Χρόνος Φόρτισης min	Πλάτος μάκτρος κεφαλής mm	Δοχείο απορ/ντικού ml	Δοχείο ακαθάρτου νερού ml	kg	Διαστάσεις ΜxΠxΥ mm	Αρχική Τιμή χωρίς ΦΠΑ €	Τιμή ΠΡΟΣΦΟΡΑΣ χωρίς ΦΠΑ €
Magic Blue	41120	16	3,7 / 1,5	20	120	280	100	220	0,8	85x145x305	47,00	39,00



BLUE MISTING

ΣΥΣΤΗΜΑ ΕΞΩΤΕΡΙΚΗΣ ΥΔΡΟΝΕΦΩΣΗΣ

(ΔΡΟΣΙΣΜΑΤΟΣ / ΨΥΞΗΣ ΑΕΡΑ)

**ΕΙΔΙΚΗ
ΠΡΟΣΦΟΡΑ**

**ΤΕΛΙΚΗ
NET TIMH
ΠΡΟΣΦΟΡΑΣ
€ 249**

ΤΙΜΗ χωρίς ΦΠΑ 24%

**ΓΙΑ ΔΡΟΣΙΣΜΑ
ΕΞΩΤΕΡΙΚΩΝ ΧΩΡΩΝ
ΜΕΧΡΙ 40m²**



Το σύστημα AR BLUE MISTING (Υδρονέφωσης) είναι από τους πιο αποτελεσματικούς και value for money τρόπους δροσίματος / ψύξης εξωτερικών χώρων. Το νερό παρέχεται σε υψηλή πίεση στα μπεκ ψεκασμού με αποτέλεσμα το νέφος νερού που δημιουργείται να εξατμίζεται αμέσως, ψύχοντας το χώρο. Η αξιόπιστη αντλία ANNOVI REVERBERI εγγυάται τη διατήρηση της υψηλής πίεσης στο δίκτυο και την ομαλή, απρόσκοπτη λειτουργία του.

- Αντλία ταλαντευόμενης πλάκας με 3 ανοξείδωτα σκληρυμένα έμβολα (κεφαλή αλουμινίου)
- Αυτόματη βαλβίδα by-pass με εκτόνωση πίεσης στην κεφαλή της αντλίας
- Ρύθμιση πίεσης (ανάλογα με τον αριθμό των χρησιμοποιούμενων μπεκ)
- Μονοφασικός επαγωγικός ηλεκτροκινητήρας με θερμικό προστασίας
- PCB διακόπτης για διακοπόμενη ή συνεχή λειτουργία νέφωσης
- Μέγιστη θερμοκρασία νερού εισόδου 50°C
- Ηλεκτρικό καλώδιο μήκους 5m

Περιλαμβάνεται

Σωλήνας υψηλής πίεσης 3m	37499	
10 σωληνάκια υψηλής πίεσης 1m	37498	
10 ακροφύσια (μπεκ) υδρονέφωσης	37504	
2 γωνιακά προσαρτήματα υψηλής πίεσης	37501	
2 τάπες	37500	
Βόνα διακοπής	37502	
Εργαλείο μεταφοράς	37503	

Μοντέλο	Κωδικός	MAX bar	MAX lt/h	kW	min ⁻¹	V-Ph	Μεγ. θερμ. νερού εισόδου °C	NET kg	Διαστάσεις ΜxΠxΥ mm	Αρχική Τιμή χωρίς ΦΠΑ €
BLUE MISTING	36 954	40	48	0,6	1.450	230-1	50	9,5	315x145x195	418,00

1BASIC | 3MOTOR

ΨΕΚΑΣΤΗΡΑΣ ΠΟΛΛΑΠΛΩΝ ΧΡΗΣΕΩΝ



1Basic



Η σειρά AR Blue Spray είναι ψεκαστήρες πολλαπλών χρήσεων με ηλεκτροκινητήρα ή βενζινοκινητήρα. Οι ψεκαστήρες μπορούν να χρησιμοποιηθούν για τη φροντίδα γλαστρών, λαχανικών λουλουδιών και για την καταπολέμηση ανεπιθύμητης βλάστησης και ζιζανίων. Ο 3MOTOR είναι εξοπλισμένος με επανακυκλοφορητή για συνεχή μίξη.



SP



3Motor

AR Blue Spray 1Basic

- Ηλεκτροκινητήρας
- Κάνη με ρυθμιζόμενο ακραψίσι
- Σωλήνας 4m

AR Blue Spray 3Motor

- Βενζινοκινητήρας
- Κάνη με ρυθμιζόμενο ακραψίσι
- Σωλήνας 4m
- Σύστημα by-pass για την επανακυκλοφορία του υγρού

Περιλαμβάνεται

Σύστημα μεταφοράς πλάτης



Μοντέλο	Κωδικός	Δοχείο	MAX	Ψεκασμός		Συνεχής κυκλοφορία στη δεξαμενή		Διαστάσεις ΜxΠxΥ	Αρχική Τιμή χωρίς ΦΠΑ	Τιμή ΠΡΟΣΦΟΡΑΣ χωρίς ΦΠΑ	
		lt	bar	lt/min	V		W				kg
1Basic	37404	20	3	0,5-0,7	230	48	✗	5,3	330x450x750	256,00	215,00
3Motor	36953	20	7	0,8-2,2	-	900	✓	7,8	330x450x750	407,00	335,00



ΟΡΟΙ ΕΓΓΥΗΣΗΣ

Για τα ΟΙΚΙΑΚΑ πλυστικά και σκούπες παρέχεται περίοδος εγγύησης 2 ετών από την ημερομηνία αγοράς και για τα ΕΠΑΓΓΕΛΜΑΤΙΚΑ πλυστικά και σκούπες η αντίστοιχη περίοδος είναι 1 έτος.

Τα πλυστικά και σκούπες **AR BLUE CLEAN** της **ANNOVI REVERBERI** έχουν κατασκευαστεί σύμφωνα με τα πιο αυστηρά πρότυπα ποιότητας και ασφάλειας. Η ενεργοποίηση της διάρκειας ισχύος της εγγύησης γίνεται με την έκδοση παραστατικού αγοράς (τιμολόγιο ή απόδειξη λιανικής) του εργαλείου. Δεν απαιτείται καμία περαιτέρω ενέργεια εγγραφής από τον αγοραστή. Η χρονική αυτή εγγύηση καλύπτει το κόστος επισκευής και της δωρεάν αντικατάστασης ελαττωματικών εξαρτημάτων του εργαλείου που αφορούν αποκλειστικά την περίπτωση κατασκευαστικού λάθους ή αστοχίας υλικού. Τα ανταλλακτικά ή τα εργαλεία τα οποία αντικαθίστανται παραμένουν στην κατοχή μας.

Από την εγγύηση εξαιρούνται

- Οι βλάβες που προκύπτουν από τη φυσιολογική φθορά κατά τη χρήση του εργαλείου. (π.χ ανταλλακτικά που φθείρονται φυσιολογικά κατά τη χρήση, τσιμούχες, ιμάντες, ελαστικοί τροχοί, σπιδάλ, πέλματα, σωλήνες υψηλής πίεσης κλπ.).
- Οι βλάβες από πτώση του εργαλείου, ατύχημα, φωτιά, ακραία καιρικά φαινόμενα, κλπ..
- Εργαλεία που έχουν ανοιχτεί ή επισκευαστεί από άτομα μη εξουσιοδοτημένα.
- Εργαλεία που χρησιμοποιούνται για ενοικίαση.
- Οι βλάβες που οφείλονται σε διαφορετική-κακή συναρμολόγηση του μηχανήματος, που δεν είναι σύμφωνη με τις οδηγίες χρήσης του.
- Οι βλάβες που οφείλονται σε μη τήρηση των οδηγιών χρήσης, σε μη ενδεδειγμένη χρήση του εργαλείου (π.χ. επαγγελματική χρήση οικιακών προϊόντων), σε ξένες προς το εργαλείο συνθήκες λειτουργίας ή σε υπερφόρτωση.
- Εργαλεία που έχουν υποστεί τροποποιήσεις και αλλαγές.
- Εργαλεία που έχουν υποστεί ζημιές από μη συμμόρφωση με τις οδηγίες του κατασκευαστή και από χρήση μη αυθεντικών εξαρτημάτων και ανταλλακτικών.
- Οι βλάβες που προκλήθηκαν από διακοπή ρεύματος, απώλεια φάσης, αυξομείωση τάσης, ή τροφοδοσία τάσης διαφορετικής από την ενδεικνυόμενη.
- Οι βλάβες που προέρχονται από τη χρησιμοποίηση λανθασμένου, ακατάλληλου ή κακής ποιότητας καυσίμου.
- Οι βλάβες που προκύπτουν από τη χρήση αλμυρού νερού ή νερού όσμωσης στα πλυστικά μηχανήματα, ή χρήση χημικού απορρυπαντικού υψηλού αφρισμού που δε συμμορφώνεται με τις προδιαγραφές από την **ANNOVI REVERBERI**.
- Εργαλεία με ελλιπή συντήρηση ή φροντίδα.

ΣΗΜΕΙΩΣΗ: Σε περίπτωση επαγγελματικής ή παρόμοιας χρήσης σε μηχανήμα «Οικιακής» σειράς, η διάρκεια της εγγύησης είναι 1 χρόνος. Οικιακά προϊόντα που αγοράζονται με τιμολόγιο παραπέμπουν σε επαγγελματική χρήση και ως εκ τούτου έχουν 12 μήνες εγγύηση. Αντίστοιχα επαγγελματικά προϊόντα που αγοράζονται με απόδειξη λιανικής παραπέμπουν σε οικιακή-ερασιτεχνική χρήση και έχουν αντίστοιχα 24 μήνες εγγύηση.

ΤΜΗΜΑ **SERVICE** & ΑΝΤΑΛΛΑΚΤΙΚΩΝ

- ✓ Πλήρως εξοπλισμένο
- ✓ Γνήσια ανταλλακτικά και αναλώσιμα
- ✓ Οικονομικό λόγω των χαμηλών χρεώσεων εργασίας και ανταλλακτικών
- ✓ Γρήγορο, με ταχύτερες διαδικασίες σε όλα τα στάδια της επισκευής

Τώρα η κάλυψη των εγγυήσεων, συντηρήσεων και επισκευών των εργαλείων AR BLUE CLEAN γίνεται από το εξουσιοδοτημένο Service Center της **ΦΟΥΡΝΑΡΑΚΗΣ Α.Ε.**

Η εταιρία **ΦΟΥΡΝΑΡΑΚΗΣ Α.Ε.** με τις αναβαθμισμένες υπηρεσίες ελέγχου και επισκευής που διενεργεί σε κάθε εργαλείο, τις σύγχρονες και αναβαθμισμένες εγκαταστάσεις της, το άρτια καταρτισμένο και έμπειρο προσωπικό της και το μεγάλο απόθεμα ανταλλακτικών που διατηρεί, κατατάσσεται εδώ και χρόνια σε ένα από τα καλύτερα Service Centers ηλεκτρικών εργαλείων στην Ελλάδα.

Ειδικότερα, η στρατηγική διατήρησης μεγάλου αποθέματος που ακολουθεί για όλους τους κινήσιμους κωδικούς ανταλλακτικών, διασφαλίζει μια γρήγορη και επιτυχημένη επισκευή εντός 24 ωρών. Ωστόσο, για ανταλλακτικά που απαιτείται παραγγελία από τις κεντρικές αποθήκες της AR BLUE CLEAN, η επισκευή των εργαλείων μπορεί να διαρκέσει έως και 5 ημέρες από την ημερομηνία έγκρισής του κόστους από τον πελάτη.

SERVICE

T 210 55 98 400 ΕΣΩΤ. 3

E service@fournarakis.gr

ΑΝΤΑΛΛΑΚΤΙΚΑ

T 210 55 98 400 ΕΣΩΤ. 2

SERVICE ΑΠΟ  **24h** ΕΩΣ **5 ΗΜΕΡΕΣ**



Εγγύηση χωρίς καμία εγγραφή

- ✓ 2 Χρόνια εγγύηση στα Οικιακά μηχανήματα για μη επαγγελματική χρήση
- ✓ 1 Χρόνο εγγύηση στα Επαγγελματικά μηχανήματα



Επισκευή από 24 ώρες έως 5 ημέρες

- ✓ Πλήρως εξοπλισμένο συνεργείο επισκευής με άρτια εκπαιδευμένο προσωπικό
- ✓ Πλήρης γκάμα και διαθεσιμότητα ανταλλακτικών



ΠΑΡΑΓΓΕΛΙΕΣ

T 210 55 98 400 **ΕΣΩΤ. 1**

F 800 11 12 500 - ΔΩΡΕΑΝ

E orders@fournarakis.gr

SERVICE

T 210 55 98 400 **ΕΣΩΤ. 3**

E service@fournarakis.gr

ΑΝΤΑΛΛΑΚΤΙΚΑ

T 210 55 98 400 **ΕΣΩΤ. 2**



ONLINE ΕΚΔΟΣΗ ΚΑΤΑΛΟΓΟΥ
fournarakis.gr/katalogoi



fournarakisSA



fournarakis_sa_tools

Η **ΦΟΥΡΝΑΡΑΚΗΣ Α.Ε.** δεν ευθύνεται για τυχόν τυπογραφικά λάθη. Η εταιρία έχει το δικαίωμα να προβεί σε τροποποιήσεις χωρίς προειδοποίηση. Φωτογραφίες, τεχνικά χαρακτηριστικά, υποδείξεις και σημειώσεις είναι ενδεικτικά και όχι δεσμευτικά. Απαγορεύεται η αντιγραφή για οποιοδήποτε μέσο ή χρήση χωρίς έγγραφη άδεια. Οι αναγραφόμενες τιμές είναι μη δεσμευτικές προτεινόμενες τιμές χωρίς ΦΠΑ και μπορεί να τροποποιηθούν χωρίς ειδοποίηση.



ΦΟΥΡΝΑΡΑΚΗΣ Α.Ε.
ΒΙΟΜΗΧΑΝΙΚΑ ΕΡΓΑΛΕΙΑ - ΜΗΧΑΝΗΜΑΤΑ

www.fournarakis.gr

9,5 κλμ. Παράδρομος Αττικής Οδού
(Εξοδος 4)
19300 Ασπρόπυργος